

FLACE

Imported Brands Collection

01

PRICE LIST 2024-25

(税抜価格)

COR

leolux

THONET

COR

• Conseta	4-23
• Elm	24-25
• Trio	26-28
• Nenou	29-30
• Cordia	31-32
• Roc	33
• Shrimp	34
• Alvo	36-37
• Cordia Chair	38-39
• Conic	40
• Tables	41-43

COR

leolux

• LX662	46
• LX901	47

leolux

THONET

• 2000	50
• 808	51-53
• S 32/S 64	54
• S 43	55
• 209	56
• 214	57
• 118	58
• S 160	59
• S 840	60
• A 1700 Evo	62-63
• S 8000	64

THONET

COR

CONSETA

コンシータ

Design
Friedrich Wilhelm Möller
フリードリッヒ・ウィルヘルム・メラ

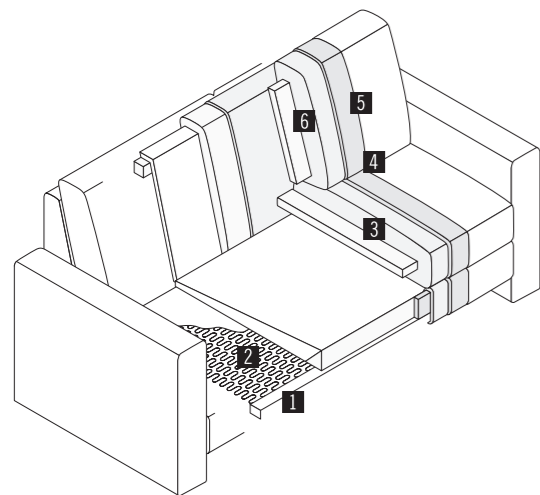

- 1 フレーム
ソリッドビーチ材とビーチ合板による木枠組みに、積層したポリウレタンフォーム
 - 2 シートベース
S字スプリング
 - 3~5 シートクッション、バッククッション:下図参照
- 納期: 受注後約4~5ヶ月

CORの商品の中でもっともバリエーションが豊富なシステムソファです。背座、アーム、脚、クッションを自由に組み合わせ、オリジナルのレイアウトと座り心地を追求できます。1964年の発表以来、少しずつエレメントや脚先、アーム幅、アーム高等の種類を増やし、常に進化を続けるソファです。

BASE TYPE 座面下ベース部分が開いているOPEN BASEと、塞がっているDIVAN BASEがあります。

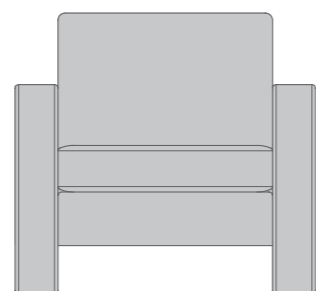

OPEN BASE
オープンベース
奥行は 87cm/97cm の2種類

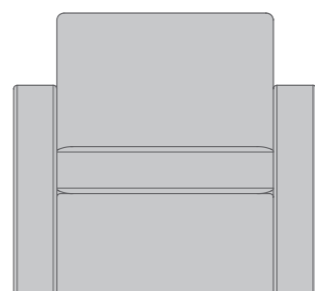

DIVAN BASE
ディバンベース
奥行は 87cm/97cm の2種類

■背座クッションの内部材料を選ぶことができます。(背と座を別々の材料で選ぶこともできます。)

クッションの種類	仕様と特徴	背	座
1	型崩れしにくい、硬めの座り心地です。 硬めの座はボンネルスプリングを中心にフェルト、ポリウレタンフォームの順ではさみ込み、不織布で包み込んであります。 ※座クッション専用		○
2	型崩れしにくく、1より柔らかい座り心地です。 高密度のポリウレタンフォームを芯にして、少し柔らかめのポリウレタンフォームで包み、さらに不織布で包んであります。	○	○
3	型崩れしにくく、2より柔らかい座り心地です。 コールドフォームと低反発フォームの組合せに、不織布で包んであります。 ※こちらの材料は価格が上がります。	○	○
4	1~3より柔らかい座り心地でポリウレタンフォーム（ドイツRAL基準を15%上回る品質のもの）を中心に、チップ状の柔らかいポリウレタンフォームと長めの繊維を混ぜ合わせたものをキルティング状に縫製してくるんでいます。型崩れしやすいので定期的にクッションを叩いて形を整える必要があります。	○	○
5	4と同じ中身ですが、ポリウレタンフォームを包む、まわりの混合素材の密度が高いため、その分2~3の背クッションに比べて厚みがあり、座面の奥行が4cm短くなります。小柄な方にお勧めです。 ※背クッション専用	○	

CONSETA OPEN BASE TYPE オープンベースタイプ

《奥行87cm用》

4007



スツール
W70

4008



スツール
W80

4009



スツール
W90

4010



スツール
W105

4016



スツール
60角

4017



スツール
70角

4001



フットレスト

Size

W
D
H

70
47
41

80
47
41

90
47
41

105
47
41

60
60
41

70
70
41

43
43

Price
(税抜価格)

Fabric

F1

324,000

340,000

365,000

378,000

332,000

357,000

284,000

F2

341,000

357,000

384,000

397,000

344,000

372,000

288,000

F3

349,000

366,000

395,000

408,000

352,000

380,000

289,000

F4

364,000

384,000

414,000

427,000

371,000

402,000

294,000

F5

397,000

419,000

453,000

459,000

413,000

452,000

301,000

Leather

L2

440,000

466,000

507,000

523,000

464,000

514,000

311,000

L3

462,000

490,000

534,000

551,000

488,000

543,000

313,000

L4

496,000

528,000

578,000

595,000

514,000

573,000

318,000

L5

570,000

608,000

668,000

703,000

587,000

659,000

332,000

Option

各金属脚各仕上

43,000

43,000

43,000

43,000

43,000

43,000

クッション中身③の場合

21,000

23,000

25,000

28,000

25,000

30,000

脚先は次の中から選んで下さい。

ディスク脚

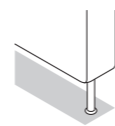

スチール製、塗装仕上

スクエアアーム脚



プラスチック製黒グライドまたはフェルトグライド
(スクエアアームには他の脚先は選べません)

スキッド脚

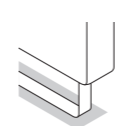

スチール製、塗装仕上

L型脚

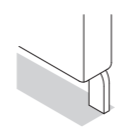

スチール製、塗装仕上

標準仕様

オプション

各金属脚

スキッド脚

スチール製:クロームメッキ仕上

ディスク脚

スチール製:クロームメッキ仕上

ステンレス製:ヘアライン仕上

L型脚

スチール製:クロームメッキ仕上

ステンレス製:ヘアライン仕上

CONSETA
open base
《奥行87cm用》

4037



スツール
スクエア脚
W70

4038



スツール
スクエア脚
W80

40160



1人掛エレメント
W60

40170



1人掛エレメント
W70

40180



1人掛エレメント
W80

40190



1人掛エレメント
W90

40105



1人掛エレメント
W105

Size

W	70	80	60	70	80	90	105
D	47	47	87	87	87	87	87
H	41	41	80	80	80	80	80
SH			43	43	43	43	43

Price

(税抜価格)

Fabric	F1	335,000	340,000	437,000	478,000	592,000	636,000	693,000
	F2	351,000	355,000	452,000	494,000	616,000	662,000	725,000
	F3	359,000	361,000	462,000	505,000	630,000	673,000	746,000
	F4	373,000	377,000	484,000	531,000	667,000	717,000	779,000
	F5	404,000	409,000	539,000	592,000	749,000	807,000	852,000
Leather	L2	443,000	448,000	601,000	662,000	847,000	917,000	991,000
	L3	463,000	468,000	633,000	698,000	896,000	971,000	1,034,000
	L4	496,000	502,000	663,000	733,000	944,000	1,022,000	1,108,000
	L5	532,000	538,000	755,000	834,000	1,086,000	1,177,000	1,249,000

Option

クッション中身 ③の場合 背部分			15,000	17,000	20,000	22,000	27,000
クッション中身 ③の場合 座部分	21,000	23,000	16,000	20,000	21,000	25,000	29,000
片アームレス仕様 (スキッド脚)			54,000	54,000	54,000	54,000	54,000

CONSETA
open base
《奥行87cm用》

40260



2人掛エレメント
W120

40270



2人掛エレメント
W140

40280



2人掛エレメント
W160

40290



2人掛エレメント
W180

40210



2人掛エレメント
W210

40360



3人掛エレメント
W180

40370



3人掛エレメント
W210

40380



3人掛エレメント
W240

L 40247
L 40257
R 40274
R 40275



エレメント

Size

W	120	140	160	180	210	180	210	240	142
D	87	87	87	87	87	87	87	87	87
H	80	80	80	80	80	80	80	80	80
SH	43	43	43	43	43	43	43	43	43

Price

(税抜価格)

Fabric	F1	816,000	893,000	1,019,000	1,096,000	1,229,000	1,172,000	1,308,000	1,461,000	857,000
	F2	849,000	928,000	1,059,000	1,139,000	1,294,000	1,220,000	1,361,000	1,537,000	890,000
	F3	869,000	949,000	1,082,000	1,165,000	1,337,000	1,248,000	1,394,000	1,579,000	909,000
	F4	917,000	1,004,000	1,142,000	1,230,000	1,403,000	1,321,000	1,477,000	1,651,000	958,000
	F5	1,030,000	1,128,000	1,280,000	1,381,000	1,548,000	1,488,000	1,665,000	1,816,000	1,071,000
Leather	L2	1,164,000	1,278,000	1,444,000	1,563,000	1,807,000	1,691,000	1,894,000	2,052,000	1,205,000
	L3	1,231,000	1,352,000	1,525,000	1,652,000	1,915,000	1,789,000	2,006,000	2,167,000	1,271,000
	L4	1,296,000	1,425,000	1,606,000	1,740,000	2,041,000	1,887,000	2,117,000	2,291,000	1,338,000
	L5	1,488,000	1,636,000	1,840,000	1,998,000	2,348,000	2,171,000	2,438,000	2,602,000	1,529,000

Option

クッション中身 ③の場合 背部分	30,000	35,000	40,000	45,000	53,000	47,000	53,000	59,000	17,000
クッション中身 ③の場合 座部分	32,000	38,000	42,000	49,000	57,000	49,000	57,000	63,000	47,000
片アームレス仕様 (スキッド脚) 各金属脚各仕上 ※P.05をご確認下さい。	54,000	54,000	54,000	54,000	54,000	54,000	54,000	54,000	21,000

CONSETA
open base
《奥行87cm用》

L 40347
L 40357
R 40374
R 40375

40581
40580

40591
40590

40506
40505

L 40690
L 40691
R 40609
R 40619

40900

L 40990
R 40909

L 49010
R 49001

L 44030
R 44003

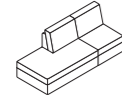

エレメント

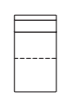

シューズロング

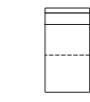

シューズロング



シューズロング

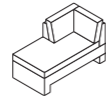

コーナー
エレメント
シューズロング



コーナー
エレメント
W86/D86



コーナー
エレメント
W86/D96

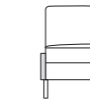

片アーム
脚付 W4/H41.5
(左または右)

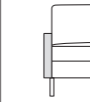

片アーム
脚付 W6/H54
(左または右)

Size	W	212	80	90	105	166	86	86	4	6
	D	87	152	171	181	86	86	96	87	87
	H	80	80	80	80	80	80	80	41.5	54
	SH	43	43	43	43	43	43	43		
	SD		120	139	149	133				

Price (税抜価格)											
	Fabric	F1	1,286,000	848,000	961,000	1,051,000	1,179,000	769,000	800,000	136,000	153,000
		F2	1,338,000	889,000	1,011,000	1,099,000	1,223,000	799,000	831,000	146,000	161,000
		F3	1,373,000	910,000	1,033,000	1,123,000	1,254,000	817,000	850,000	151,000	165,000
		F4	1,428,000	950,000	1,079,000	1,169,000	1,300,000	862,000	898,000	159,000	175,000
		F5	1,574,000	1,040,000	1,174,000	1,271,000	1,396,000	968,000	1,010,000	166,000	185,000
	Leather	L2	1,817,000	1,164,000	1,253,000	1,372,000	1,587,000	1,092,000	1,138,000	193,000	208,000
		L3	1,893,000	1,223,000	1,309,000	1,454,000	1,646,000	1,154,000	1,204,000	199,000	214,000
		L4	2,025,000	1,321,000	1,397,000	1,526,000	1,729,000	1,216,000	1,268,000	216,000	229,000
		L5	2,188,000	1,422,000	1,541,000	1,650,000	1,902,000	1,395,000	1,455,000	244,000	255,000
Option											
			21,000	62,000	62,000	62,000	62,000	62,000	21,000	21,000	
			38,000	20,000	22,000	27,000	46,000	42,000	42,000		
			73,000	63,000	71,000	75,000	51,000	16,000	16,000		

CONSETA
open base
《奥行87cm用》

L 44050
R 44005

L 44070
R 44007

L 40010
R 40001

L 44010
R 44001

L 44060
R 44006

L 40030
R 40003

L 40050
R 40005

L 44040
R 44004

L 40070
R 40007

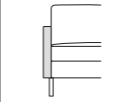

片アーム
脚付 W6/H60
(左または右)

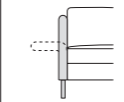

片アーム
脚付 W7/H71.5
(左または右)

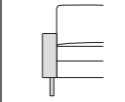

片アーム
脚付 W12/H54
(左または右)

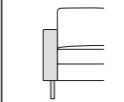

片アーム
脚付 W12/H60
(左または右)

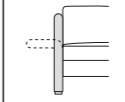

スクエア片アーム
可動 W7/H71.5
(左または右)

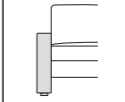

スクエア片アーム
W12/H54
(左または右)

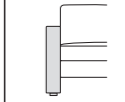

スクエア片アーム
W12/H60
(左または右)

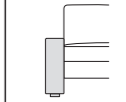

スクエア片アーム
W16/H54
(左または右)

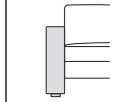

スクエア片アーム
W16/H60
(左または右)

Size	W	6	7/32	12	12	7/32	12	12	16	16
	D	87	87	87	87	87	87	87	87	87
	H	60	71.5	54	60	71.5	54	60	54	60
	SH									

Price (税抜価格)											
	Fabric	F1	157,000	211,000	167,000	172,000	200,000	161,000	166,000	183,000	187,000
		F2	166,000	222,000	173,000	178,000	213,000	166,000	174,000	190,000	195,000
		F3	170,000	228,000	177,000	181,000	219,000	171,000	177,000	195,000	199,000
		F4	181,000	237,000	187,000	191,000	232,000	181,000	189,000	205,000	210,000
		F5	191,000	261,000	209,000	215,000	260,000	206,000	215,000	230,000	236,000
	Leather	L2	215,000	285,000	234,000	242,000	293,000	236,000	248,000	261,000	269,000
		L3	221,000	300,000	248,000	253,000	311,000	251,000	262,000	276,000	284,000
		L4	237,000	318,000	260,000	267,000	334,000	265,000	277,000	291,000	299,000
		L5	264,000	364,000	297,000	305,000	376,000	300,000	314,000	335,000	343,000
Option											
			21,000	21,000	21,000	21,000					

CONSETA
open base
《奥行97cm用》

40289

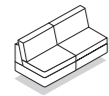

2人掛エレメント
W160

40299

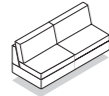

2人掛エレメント
W180

40219

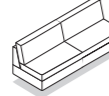

2人掛エレメント
W210

40389

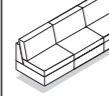

2人掛エレメント
W240

L 40249
L 40259
R 40294
R 40295



エレメント

L 40349
L 40359
R 40394
R 40395

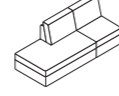

エレメント

40588
40589



シェーズロング

40598
40599



シェーズロング

40594
40595



シェーズロング

Size

W	160	180	210	240	142	212	80	90	105
D	97	97	97	97	97	97	152	171	181
H	80	80	80	80	80	80	80	80	80
SH	43	43	43	43	43	43	43	43	43
SD							120	139	149

Price

(税抜価格)

Fabric	F1	1,109,000	1,178,000	1,320,000	1,552,000	925,000	1,352,000	848,000	961,000	1,026,000
	F2	1,152,000	1,224,000	1,400,000	1,611,000	962,000	1,409,000	889,000	1,011,000	1,074,000
	F3	1,178,000	1,253,000	1,439,000	1,646,000	982,000	1,447,000	910,000	1,033,000	1,098,000
	F4	1,241,000	1,323,000	1,513,000	1,734,000	1,035,000	1,506,000	950,000	1,079,000	1,144,000
	F5	1,391,000	1,487,000	1,671,000	1,940,000	1,157,000	1,751,000	1,040,000	1,174,000	1,246,000
Leather	L2	1,567,000	1,681,000	1,938,000	2,184,000	1,302,000	1,926,000	1,164,000	1,253,000	1,347,000
	L3	1,655,000	1,776,000	2,053,000	2,304,000	1,373,000	2,008,000	1,223,000	1,309,000	1,429,000
	L4	1,741,000	1,871,000	2,239,000	2,423,000	1,445,000	2,151,000	1,321,000	1,397,000	1,501,000
	L5	1,994,000	2,148,000	2,510,000	2,771,000	1,627,000	2,326,000	1,422,000	1,541,000	1,625,000

Option

各金属脚各仕上 ※P.05をご確認下さい。					21,000	21,000	62,000	62,000	62,000
片アームレス仕様 (スキッド脚)	57,000	57,000	57,000	57,000					
クッション中身 ③の場合 背部分	40,000	45,000	53,000	60,000	20,000	38,000	20,000	22,000	27,000
クッション中身 ③の場合 座部分	45,000	51,000	64,000	67,000	58,000	77,000	63,000	71,000	75,000

CONSETA
open base
《奥行97cm用》

40999



コーナー
エレメント
W96/D96

L 40696
L 40695
R 40669
R 40659

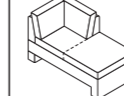

コーナー
エレメント
シェーズロング

L 49910
R 49901



片アーム
脚付 W4/H41.5
(左または右)

L 44990
R 44909



片アーム
脚付 W6/H54
(左または右)

L 44950
R 44905



片アーム
脚付 W6/H60
(左または右)

L 40910
R 40901



片アーム
脚付 W12/H54
(左または右)

L 44910
R 44901



片アーム
脚付 W12/H60
(左または右)

L 40930
R 40903



スクエア片アーム
W12/H54
(左または右)

L 44930
R 44903



スクエア片アーム
W12/H60
(左または右)

Size

W	96	186	4	6	6	12	12	12	12
D	96	96	97	97	97	97	97	97	97
H	80	80	41.5	54	60	54	60	54	60
SH	43	43							
SD									

Price



(税抜価格)

Fabric	F1	838,000	1,222,000	148,000	160,000	166,000	176,000	181,000	169,000	176,000
	F2	869,000	1,269,000	158,000	169,000	175,000	186,000	190,000	177,000	184,000
	F3	888,000	1,302,000	164,000	173,000	180,000	190,000	195,000	180,000	188,000
	F4	937,000	1,352,000	173,000	184,000	192,000	197,000	204,000	192,000	201,000
	F5	1,051,000	1,431,000	181,000	194,000	202,000	219,000	226,000	219,000	229,000
Leather	L2	1,183,000	1,659,000	208,000	216,000	225,000	245,000	252,000	251,000	263,000
	L3	1,248,000	1,723,000	215,000	221,000	232,000	261,000	269,000	266,000	278,000
	L4	1,314,000	1,813,000	233,000	237,000	249,000	279,000	287,000	284,000	295,000
	L5	1,506,000	2,042,000	264,000	263,000	278,000	308,000	317,000	328,000	342,000

Option

各金属脚各仕上 ※P.05をご確認下さい。	62,000	62,000	21,000	21,000	21,000	21,000	21,000	21,000	
クッション中身 ③の場合 背部分	42,000	42,000							
クッション中身 ③の場合 座部分	16,000	58,000							

CONSETA
open base
《奥行97cm用》





L 44940 R 44904	L 40970 R 40907	4002
		
スクエア片アーム W16/H54 (左または右)	スクエア片アーム W16/H60 (左または右)	フットレスト

Size	W	16	16	43
	D	97	97	43
	H	54	60	

Price (税抜価格)	Fabric			
	F1	194,000	195,000	284,000
	F2	201,000	202,000	288,000
	F3	206,000	208,000	289,000
	F4	218,000	221,000	294,000
	F5	244,000	248,000	301,000
Leather	L2	278,000	283,000	311,000
	L3	295,000	298,000	313,000
	L4	310,000	315,000	318,000
	L5	357,000	363,000	332,000
	Option			

CONSETA
DIVAN BASE TYPE
ディバンベースタイプ

《奥行87cm用》

6016	6017	6019	6014	6015
				
スツール 60角	スツール 70角	スツール 88角	スツール 98角	スツール 108角

脚先は次の中から選んで下さい。

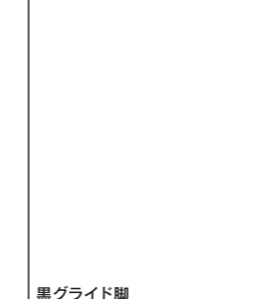

黒グライド脚

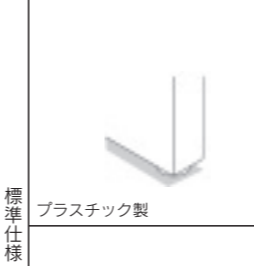

プラスチック製

メタルプレート脚

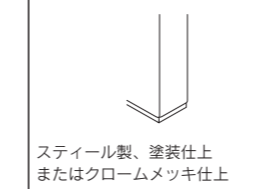

オプション

Size	W	60	70	88	98	108
	D	60	70	88	98	108
	H	41	41	41	41	41

Price (税抜価格)	Fabric					
	F1	354,000	385,000	435,000	466,000	572,000
	F2	367,000	400,000	464,000	494,000	604,000
	F3	376,000	409,000	479,000	509,000	620,000
	F4	395,000	432,000	505,000	537,000	653,000
	F5	441,000	487,000	562,000	598,000	719,000
Leather	L2	499,000	555,000	644,000	684,000	812,000
	L3	526,000	587,000	675,000	716,000	850,000
	L4	553,000	620,000	755,000	799,000	942,000
	L5	626,000	706,000	831,000	879,000	1,030,000
	Option					

Option	メタルプレート脚 塗装仕上	138,000	138,000	138,000	138,000	138,000
	メタルプレート脚 クロームメッキ仕上	175,000	175,000	175,000	175,000	175,000
	クッション中身 ③の場合	22,000	30,000	39,000	48,000	56,000

CONSETA
divan base
《奥行87cm用》

60160



1人掛エレメント
W60

60170



1人掛エレメント
W70

60180



1人掛エレメント
W80

60190



1人掛エレメント
W90

60105



1人掛エレメント
W105

Size

W	60	70	80	90	105
D	87	87	87	87	87
H	80	80	80	80	80
SH	43	43	43	43	43

Price

(税抜価格)

Fabric	F1	501,000	549,000	676,000	726,000	775,000
	F2	519,000	570,000	706,000	758,000	813,000
	F3	529,000	583,000	724,000	779,000	837,000
	F4	556,000	616,000	768,000	827,000	875,000
	F5	619,000	691,000	869,000	939,000	961,000
Leather	L2	696,000	781,000	998,000	1,082,000	1,127,000
	L3	733,000	826,000	1,057,000	1,149,000	1,176,000
	L4	770,000	870,000	1,117,000	1,214,000	1,263,000
	L5	868,000	988,000	1,280,000	1,395,000	1,410,000

Option

片アームレス仕様	28,000	28,000	28,000	28,000	28,000
クッション中身 ③の場合 背部分	15,000	17,000	20,000	22,000	27,000
クッション中身 ③の場合 座部分	16,000	20,000	21,000	25,000	29,000

CONSETA
divan base
《奥行87cm用》

60260



2人掛エレメント
W120

60270



2人掛エレメント
W140

60280



2人掛エレメント
W160

60290

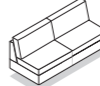

2人掛エレメント
W180

60210

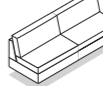

2人掛エレメント
W210

60360

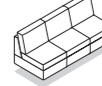

3人掛エレメント
W180

60370

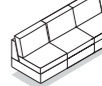

3人掛エレメント
W210

60380

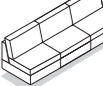

3人掛エレメント
W240

Size

W	120	140	160	180	210	180	210	240
D	87	87	87	87	87	87	87	87
H	80	80	80	80	80	80	80	80
SH	43	43	43	43	43	43	43	43

Price

(税抜価格)

Fabric	F1	927,000	1,018,000	1,164,000	1,251,000	1,393,000	1,336,000	1,496,000	1,651,000
	F2	965,000	1,059,000	1,212,000	1,305,000	1,469,000	1,396,000	1,561,000	1,742,000
	F3	987,000	1,084,000	1,241,000	1,337,000	1,518,000	1,431,000	1,600,000	1,790,000
	F4	1,043,000	1,150,000	1,314,000	1,418,000	1,595,000	1,520,000	1,699,000	1,881,000
	F5	1,175,000	1,297,000	1,483,000	1,604,000	1,763,000	1,725,000	1,924,000	2,073,000
Leather	L2	1,338,000	1,484,000	1,697,000	1,843,000	2,102,000	1,987,000	2,215,000	2,378,000
	L3	1,416,000	1,573,000	1,799,000	1,953,000	2,200,000	2,108,000	2,349,000	2,513,000
	L4	1,492,000	1,660,000	1,899,000	2,062,000	2,347,000	2,230,000	2,483,000	2,665,000
	L5	1,702,000	1,897,000	2,169,000	2,364,000	2,712,000	2,562,000	2,847,000	3,017,000

Option

片アームレス仕様	28,000	28,000	28,000	28,000	28,000	28,000	28,000	28,000
クッション中身 ③の場合 背部分	30,000	35,000	40,000	45,000	53,000	47,000	53,000	59,000
クッション中身 ③の場合 座部分	32,000	38,000	42,000	49,000	57,000	49,000	57,000	63,000

CONSETA
divan base
《奥行87cm用》

L 60257 R 60275	L 60357 R 60375	60580	60590	60505	L 60690 R 60609	60900	L 60990 R 60909
エレメント	エレメント	シェーズロング	シェーズロング	シェーズロング	コーナー エレメント シェーズロング	コーナー エレメント W86/D86	コーナー エレメント W86/D96

Size	W	142	212	80	90	105	166	86	86
	D	87	87	152	171	181	86	86	96
	H	80	80	80	80	80	80	80	80
	SH	43	43	43	43	43	43	43	43
	SD			120	139	149	133		

Price (税抜価格)									
Fabric	F1	976,000	1,450,000	934,000	1,062,000	1,144,000	1,310,000	837,000	863,000
	F2	1,021,000	1,508,000	981,000	1,118,000	1,196,000	1,363,000	872,000	899,000
	F3	1,046,000	1,550,000	1,006,000	1,144,000	1,222,000	1,398,000	893,000	921,000
	F4	1,079,000	1,613,000	1,051,000	1,194,000	1,273,000	1,452,000	945,000	975,000
	F5	1,205,000	1,779,000	1,153,000	1,303,000	1,382,000	1,564,000	1,067,000	1,102,000
Leather	L2	1,362,000	2,074,000	1,301,000	1,391,000	1,506,000	1,798,000	1,219,000	1,260,000
	L3	1,437,000	2,162,000	1,370,000	1,455,000	1,596,000	1,866,000	1,291,000	1,333,000
	L4	1,511,000	2,316,000	1,482,000	1,552,000	1,676,000	1,963,000	1,361,000	1,407,000
	L5	1,711,000	2,483,000	1,584,000	1,697,000	1,797,000	2,145,000	1,556,000	1,608,000

Option									
メタルプレート脚 塗装仕上 16cm	50,000	50,000					69,000	69,000	
メタルプレート脚 クロームメッキ仕上 16cm	64,000	64,000					87,000	87,000	
メタルプレート脚 塗装仕上 24cm	62,000	62,000					81,000	81,000	
メタルプレート脚 クロームメッキ仕上 24cm	77,000	77,000					101,000	101,000	
クッション中身 ③の場合 背部分	20,000	38,000	20,000	22,000	27,000	46,000	42,000	42,000	
クッション中身 ③の場合 座部分	55,000	73,000	63,000	71,000	75,000	51,000	16,000	16,000	

CONSETA
divan base
《奥行87cm用》









L 69010 R 69001	L 64070 R 64007	L 60010 R 60001	L 64010 R 64001	L 64090 R 64009	L 60030 R 60003	L 60040 R 60004	L 60050 R 60005
スクエア片アーム W4/H41.5 (左または右)	スクエア片アーム 可動W7/H71.5 (左または右)	スクエア片アーム W12/H54 (左または右)	スクエア片アーム W12/H60 (左または右)	スクエア片アーム W16/H54 (左または右)	スクエア片アーム W16/H60 (左または右)	スクエア片アーム W24/H54 (左または右)	スクエア片アーム W24/H60 (左または右)

Size	W	4	7/32	12	12	16	16	24	24
	D	87	87	87	87	87	87	87	87
	H	41.5	71.5	54	60	54	60	54	60

Price (税抜価格)									
Fabric	F1	131,000	203,000	163,000	168,000	185,000	189,000	202,000	209,000
	F2	140,000	217,000	168,000	176,000	193,000	198,000	214,000	221,000
	F3	146,000	224,000	173,000	181,000	198,000	202,000	221,000	228,000
	F4	154,000	237,000	183,000	190,000	210,000	216,000	232,000	240,000
	F5	161,000	266,000	209,000	218,000	238,000	244,000	258,000	265,000
Leather	L2	186,000	301,000	227,000	250,000	275,000	283,000	297,000	304,000
	L3	192,000	320,000	239,000	262,000	293,000	301,000	314,000	324,000
	L4	210,000	344,000	261,000	278,000	309,000	317,000	336,000	347,000
	L5	238,000	399,000	290,000	307,000	357,000	365,000	374,000	385,000

Option									
メタルプレート脚 塗装仕上					50,000	50,000	62,000	62,000	
メタルプレート脚 クロームメッキ仕上					64,000	64,000	77,000	77,000	







CONSETA
divan base
《奥行97cm用》

										
		2人掛エレメント W160	2人掛エレメント W180	2人掛エレメント W210	2人掛エレメント W240	エレメント	エレメント	シェーズロング	シェーズロング	シェーズロング
Size										
	W	160	180	210	240	142	212	80	90	105
	D	97	97	97	97	97	97	152	171	181
	H	80	80	80	80	80	80	80	80	80
	SH	43	43	43	43	43	43	43	43	43
								120	139	149

Price (税抜価格)										
Fabric	F1	1,251,000	1,327,000	1,474,000	1,779,000	1,053,000	1,523,000	946,000	1,075,000	1,132,000
	F2	1,318,000	1,400,000	1,558,000	1,872,000	1,101,000	1,586,000	994,000	1,130,000	1,184,000
	F3	1,354,000	1,439,000	1,602,000	1,922,000	1,128,000	1,631,000	1,018,000	1,156,000	1,209,000
	F4	1,422,000	1,513,000	1,688,000	2,014,000	1,162,000	1,698,000	1,064,000	1,207,000	1,260,000
	F5	1,567,000	1,672,000	1,804,000	2,217,000	1,297,000	1,876,000	1,166,000	1,315,000	1,369,000
Leather	L2	1,804,000	1,906,000	2,154,000	2,544,000	1,465,000	2,191,000	1,314,000	1,403,000	1,493,000
	L3	1,909,000	2,016,000	2,284,000	2,688,000	1,545,000	2,285,000	1,382,000	1,467,000	1,574,000
	L4	2,042,000	2,157,000	2,448,000	2,870,000	1,624,000	2,449,000	1,494,000	1,564,000	1,664,000
	L5	2,306,000	2,436,000	2,775,000	3,235,000	1,838,000	2,627,000	1,597,000	1,709,000	1,784,000

Option										
	メタルプレート脚 塗装仕上 16cm					51,000	51,000			
	メタルプレート脚 クロームメッキ仕上 16cm					65,000	65,000			
	メタルプレート脚 塗装仕上 24cm					63,000	63,000			
	メタルプレート脚 クロームメッキ仕上 24cm					79,000	79,000			
	クッション中身 ③の場合 背部分	40,000	45,000	58,000	60,000	20,000	38,000	20,000	22,000	27,000
	クッション中身 ③の場合 座部分	45,000	51,000	64,000	67,000	58,000	77,000	63,000	71,000	75,000
	片アームレス仕様	31,000	31,000	31,000	31,000					

CONSETA
divan base
《奥行97cm用》

							
		コーナー エレメント シェーズロング	コーナー エレメント W96/D96	スクエア片アーム W4/H41.5 (左または右)	スクエア片アーム可動式 W7/H71.5 (左または右)	スクエア片アーム W12/H54 (左または右)	スクエア片アーム W12/H60 (左または右)
Size							
	W	186	96	4	7/32	12	12
	D	96	96	97	97	97	97
	H	80	80	41.5	71.5	54	60
	SH	43	43				
	SD						

Price (税抜価格)										
Fabric	F1	1,361,000	916,000	142,000	215,000	168,000	176,000			
	F2	1,418,000	952,000	153,000	229,000	179,000	185,000			
	F3	1,455,000	975,000	159,000	237,000	182,000	191,000			
	F4	1,513,000	1,031,000	168,000	252,000	193,000	201,000			
	F5	1,606,000	1,159,000	175,000	282,000	214,000	223,000			
Leather	L2	1,884,000	1,320,000	202,000	322,000	237,000	250,000			
	L3	1,958,000	1,395,000	210,000	341,000	250,000	265,000			
	L4	2,062,000	1,470,000	229,000	369,000	272,000	283,000			
	L5	2,307,000	1,676,000	259,000	411,000	304,000	314,000			

Option										
	メタルプレート脚 塗装仕上 16cm	85,000	69,000							
	メタルプレート脚 クロームメッキ仕上 16cm	109,000	87,000							
	メタルプレート脚 塗装仕上 24cm	103,000	81,000							
	メタルプレート脚 クロームメッキ仕上 24cm	129,000	101,000							
	クッション中身 ③の場合 背部分	42,000	42,000							
	クッション中身 ③の場合 座部分	58,000	16,000							

CONSETA
divan base
《奥行97cm用》

L 64990
R 64909



スクエア片アーム
W16/H54
(左または右)

L 60930
R 60903



スクエア片アーム
W16/H60
(左または右)

L 60940
R 60904



スクエア片アーム
W24/H54
(左または右)

L 60950
R 60905



スクエア片アーム
W24/H60
(左または右)

Size	W	16	16	24	24				
	D	97	97	97	97				
	H	54	60	54	60				
	SH								
	SD								
	Price (税抜価格)								

Fabric	F1	193,000	198,000	211,000	218,000				
	F2	202,000	207,000	223,000	231,000				
	F3	208,000	213,000	230,000	236,000				
	F4	221,000	225,000	240,000	248,000				
	F5	249,000	256,000	266,000	274,000				
Leather	L2	290,000	297,000	304,000	315,000				
	L3	307,000	315,000	323,000	333,000				
	L4	325,000	334,000	345,000	357,000				
	L5	374,000	383,000	382,000	394,000				

Option	メタルプレート脚 塗装仕上	51,000	51,000	63,000	63,000				
	メタルプレート脚 クロームメッキ仕上	65,000	65,000	79,000	79,000				

CONSETA
divan base
《ソファベッド》

62280

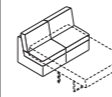

ソファベッド
W160

62290

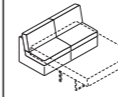

ソファベッド
W180

62289

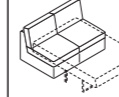

ソファベッド
W160

62299

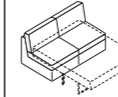

ソファベッド
W180

6260

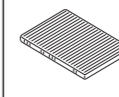

ソファベッド用
ベットパット
W160用

6280

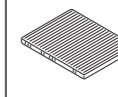

ソファベッド用
ベットパット
W180用

6210

ソファベッド用
ベットシート
W160用

6220

ソファベッド用
ベットシート
W180用









Size	W	160	180	160	180	135	155	135	155
	D	87/235	87/235	97/235	97/235	200	200	200	200
	H	80	80	80	80	7	7		
	SH	43	43	43	43				
	Price (税抜価格)								

ソファベッド単体では使用できません
左右のアームをお選び下さい





Fabric	F1	1,320,000	1,398,000	1,352,000	1,441,000	132,000	149,000	37,000	38,000
	F2	1,394,000	1,474,000	1,426,000	1,523,000				
	F3	1,435,000	1,515,000	1,468,000	1,569,000				
	F4	1,495,000	1,577,000	1,528,000	1,635,000				
	F5	1,550,000	1,634,000	1,584,000	1,696,000				
Leather	L2	1,728,000	1,819,000	1,765,000	1,892,000				
	L3	1,778,000	1,870,000	1,815,000	1,947,000				
	L4	1,908,000	2,003,000	1,946,000	2,090,000				
	L5	2,137,000	2,242,000	2,180,000	2,345,000				

Option	クッション中身 ③の場合 背部分	40,000	45,000	40,000	45,000				
	クッション中身 ③の場合 座部分	42,000	49,000	45,000	51,000				

CONSETA
headrest
& cushion

		406	407	480	490	450	6050	6060	6030	6075
										
		ヘッドレスト W60	ヘッドレスト W70	ヘッドレスト W80	ヘッドレスト W90	ヘッドレスト W105	アームレスト クッション	アームレスト クッション	サイドクッション	サイドクッション
Size	W D H	60 14	70 14	80 14	90 14	105 14	50 7 40	55 7 45	52 20 12	75 10 24
※スチールロッドのフレーム部分を背クッションの裏側に差し込むだけで簡単に取り付けられます										
Price (税抜価格)										
Fabric	F1 F2 F3 F4 F5	101,000 103,000 105,000 110,000 118,000	109,000 112,000 115,000 119,000 129,000	134,000 138,000 142,000 146,000 158,000	140,000 144,000 148,000 153,000 167,000	144,000 151,000 154,000 160,000 175,000	68,000 73,000 75,000 79,000 90,000	78,000 82,000 85,000 90,000 104,000	55,000 60,000 63,000 67,000 76,000	63,000 68,000 71,000 76,000 86,000
Leather	L2 L3 L4 L5	131,000 136,000 144,000 153,000	147,000 151,000 161,000 173,000	179,000 185,000 195,000 209,000	191,000 197,000 211,000 227,000	194,000 207,000 224,000 241,000	102,000 108,000 122,000 136,000	120,000 127,000 136,000 160,000	89,000 96,000 104,000 117,000	95,000 101,000 110,000 122,000

CONSETA
headrest
& cushion

		6230	6231	6232	6233	6234				
										
		クッション	クッション	クッション	クッション	クッション				
Size	W D H	60 4 40	70 4 40	80 4 40	90 4 40	105 4 40				
Price (税抜価格)										
Fabric	F1 F2 F3 F4 F5	51,000 56,000 60,000 65,000 77,000	55,000 62,000 65,000 71,000 85,000	59,000 67,000 70,000 77,000 93,000	63,000 71,000 76,000 84,000 101,000	69,000 79,000 84,000 93,000 113,000				
Leather	L2 L3 L4 L5	94,000 99,000 105,000 133,000	105,000 111,000 118,000 150,000	116,000 122,000 131,000 168,000	127,000 134,000 143,000 184,000	144,000 151,000 162,000 210,000				

ELM

エルム

Design Jehs & Laub イエース&ラオブ

無垢材から削り出されたシャープな木製フレームと、そこから溢れ出さんばかりのふんわりとしたスクエアクッションが違和感なく同居しています。

シートベースに板バネを使用したシートは、ふんわりとしたクッションと融合し、今までにないラグジュアリーな座り心地を実現しています。

1人掛、2人掛、シェーズロングのバリエーションがあり、L字型に組合せることも可能です。

2人掛、L字型はアームの高さを70cmまたは78cmから選べます。

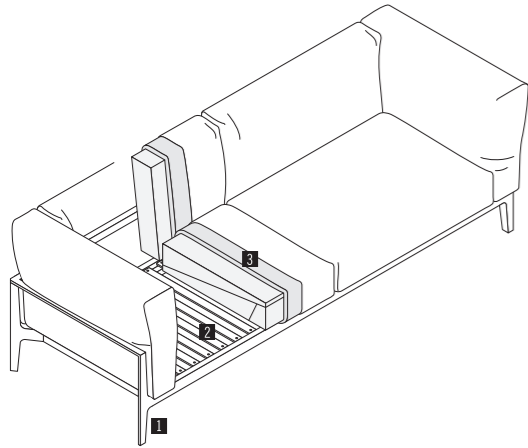





❶フレーム
オーク材、ナチュラルまたはダークオイル仕上



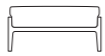



❷シートベース
ビーチ材、スプリング板

❸シート・バッククッション
積層したポリウレタンフォームと不織布の組合せ

納期：受注後約4～5ヶ月

		22100	22111	22211	22233	22311
						
		スツール	1人掛チェア	2人掛 W180	2人掛 W210	2人掛 W240
Size						
	W	93	89	180	210	240
	D	65	73	88	88	88
	H	43	78	78	78	78
	SH		43	43	43	43
	AH		70	70/78	70/78	70/78
Price (税抜価格)						
Fabric	F1	561,000	1,011,000	1,507,000	1,629,000	1,756,000
	F2	576,000	1,077,000	1,583,000	1,713,000	1,847,000
	F3	586,000	1,114,000	1,625,000	1,760,000	1,898,000
	F4	599,000	1,167,000	1,686,000	1,828,000	1,972,000
	F5	611,000	1,216,000	1,742,000	1,891,000	2,040,000
Leather	L2	628,000	1,324,000	1,876,000	2,043,000	2,216,000
	L3	638,000	1,372,000	1,932,000	2,107,000	2,287,000
	L4	666,000	1,493,000	2,076,000	2,267,000	2,465,000
	L5	717,000	1,715,000	2,338,000	2,561,000	2,790,000
		L5	717,000	1,715,000	2,338,000	2,561,000
Option						
	フレーム指定染色 オープンボア塗装仕上	32,000	32,000	32,000	32,000	32,000
	ウォールナット材 ナチュラルオイル仕上	53,000	53,000	53,000	53,000	53,000

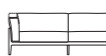
ELM

		L 22251 R 22215	22200	L 22210 R 22201	L 22213 R 22231	L 22310 R 22301	2260	2250
								
		シェーズロング	1人掛エレメント W100 アームなし	2人掛エレメント W160	2人掛エレメント W190	2人掛エレメント W220	バッククッション	ランバークッション
Size								
	W	177	100	160	190	220	63	58
	D	88	88	88	88	88		
	H	78	78	78	78	78	50	33
	SH	43	43	43	43	43		
	AH	78		70/78	70/78	70/78		
Price (税抜価格)								
Fabric	F1	1,287,000	880,000	1,344,000	1,443,000	1,535,000	94,000	54,000
	F2	1,335,000	910,000	1,403,000	1,508,000	1,606,000	103,000	61,000
	F3	1,362,000	929,000	1,436,000	1,546,000	1,647,000	108,000	66,000
	F4	1,402,000	953,000	1,484,000	1,599,000	1,706,000	115,000	72,000
	F5	1,439,000	976,000	1,529,000	1,648,000	1,760,000	121,000	78,000
Leather	L2	1,528,000	1,089,000	1,624,000	1,746,000	1,876,000	152,000	94,000
	L3	1,566,000	1,117,000	1,666,000	1,794,000	1,929,000	158,000	99,000
	L4	1,660,000	1,192,000	1,774,000	1,916,000	2,065,000	174,000	113,000
	L5	1,832,000	1,326,000	1,971,000	2,137,000	2,311,000	203,000	138,000
		L5	1,832,000	1,326,000	1,971,000	2,137,000	2,311,000	203,000
Option								
	フレーム指定染色 オープンボア塗装仕上	32,000	32,000	32,000	32,000	32,000		
	ウォールナット材 ナチュラルオイル仕上	53,000	53,000	53,000	53,000	53,000		

TRIO

トリオ

Design

Team From AG

チーム フロム エージ

1972年にSwiss Team Form AGによってデザインされたモジュラーシステムソファは、そのシンプルなフォルムであらゆるシーンに溶け込みます。シート、バックレスト、アームレストの3つの単純なパーツだけで、多様な組み合わせができます。その結合方法は、底部にすべり止め加工をしたバックレストとアームレストをシート部分に置く、とても簡単なジョイントシステムです。

二重の外側の縫い目はTrioに特徴的な印象を与え、同時にその高品質で精巧な技術を明確にする役割も果たしています。

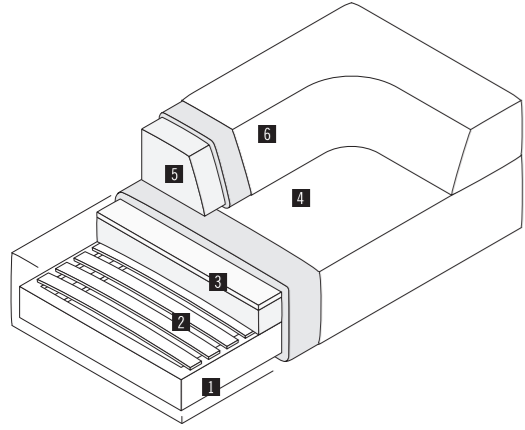

1 ベースフレーム

ソリッドビーチ材とバーチ材合板の木枠組

2 シートベース

ビーチ材、スプリング板

3 シートクッション

積層したポリウレタンフォームと不織布の組合せ

4 バックカバー

取り外し式

5 バッククッション

積層したポリウレタンフォームと不織布の組合せ

6 シートカバー

取り外し式 裏面に滑り止め素材

※座面にシフがよるのは構造上自然なことです。布地種類によって、またそのソファの座面の大きさによってシフの出来方は様々です。

※張れる布地は限定されます。

納期：受注後約4～5ヶ月

		59100	59200	59300	59400
Size					
		フットスツール	シートエレメント W100	シートエレメント W150	シートエレメント W200
	W	50	100	150	200
	D	100	100	100	100
	H	38	38	38	38
Price (税抜価格)					
Fabric	F1	292,000	400,000	510,000	610,000
	F2	312,000	436,000	552,000	657,000
	F3	323,000	457,000	577,000	686,000
	F4	339,000	489,000	613,000	727,000
	F5	356,000	520,000	649,000	766,000

TRIO

		59010	59020	59030	59040	L 59050 R 59005	L 59060 R 59006	59600	59700
Size									
		バックレスト W100	バックレスト W150	バックレスト W200	アームレスト コーナー W100	アームレスト コーナー W150	アームレスト コーナー W200	ソファベッド 150cm	ソファベッド 200cm
	W	100	150	200	100	150	200	150	200
	D	40	40	40	100	100	100	100	100
	H	28	28	28	28	28	28	38	38
Price (税抜価格)									
Fabric	F1	214,000	264,000	312,000	312,000	379,000	447,000	736,000	837,000
	F2	232,000	288,000	342,000	337,000	408,000	482,000	767,000	871,000
	F3	243,000	302,000	359,000	352,000	426,000	504,000	783,000	890,000
	F4	259,000	323,000	385,000	374,000	452,000	534,000	803,000	912,000
	F5	274,000	343,000	409,000	394,000	476,000	563,000	839,000	951,000

TRIO

2875

2890

59075

59090



バッククッション
W75

バッククッション
W90

バッククッション
固定用
W75

バッククッション
固定用
W90

Size

W	75	90	75	90
D	12	12	12	12
H	50	50	50	50

Price

(税抜価格)

Fabric	F1	77,000	84,000	129,000	145,000
	F2	85,000	93,000	143,000	162,000
	F3	90,000	98,000	151,000	170,000
	F4	98,000	106,000	162,000	183,000
	F5	104,000	112,000	172,000	195,000
Leather	L2	126,000	134,000	190,000	215,000
	L3	132,000	139,000	199,000	225,000
	L4	146,000	154,000	221,000	251,000
	L5	170,000	177,000	263,000	298,000

NENOU

ネヌウ

Design

Jörg Boner

ヨルグ・ボナー

NENOU は、その名に由来する睡蓮に発想を得た、これまでにない家具です。

円錐形状のベースに、睡蓮の葉を連想させる背座面が非常に印象的です。

中央の葉脈を表現した窪みは、想像と異なる快適な座り心地を実現します。

底面がこの窪みと同じフォルムを持つ大理石・木製トレイがあり、スツールをテーブルに、ベンチをサイドテーブル付にと多彩な演出が可能です。

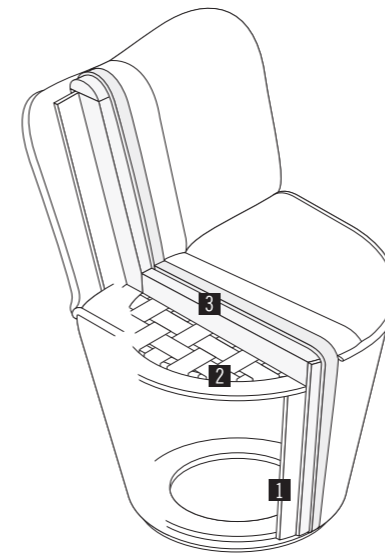

1 フレーム

ソリッドビーチ材とバーチ材合板の木枠組

2 シートベース

高反発ウエービングテープ。

3 シート・バッククッション

積層したポリウレタンフォームと不織布の組合せ

納期：受注後約 4～5ヶ月

16100

16200

16300

16111

16133



スツール
W52

スツール
W89

スツール
W149

チェア
W65

チェア
W65
回転式

Size

W	52	89	149	65	65
D	48	84	140	77	77
H	41	36	37	76	76
SH				42	42

Price

(税抜価格)

Fabric	F1	230,000	325,000	541,000	428,000	496,000
	F2	239,000	342,000	577,000	448,000	514,000
	F3	245,000	352,000	589,000	459,000	524,000
	F4	251,000	363,000	621,000	741,000	536,000
	F5	262,000	384,000	664,000	494,000	557,000
Leather	L2	285,000	419,000	732,000	535,000	614,000
	L3	293,000	433,000	762,000	549,000	628,000
	L4	309,000	462,000	823,000	579,000	660,000
	L5	344,000	525,000	956,000	645,000	728,000

Option

オートリターン機能

52,000

NENOU

16177



チェア
W59

16199



チェア
W59
回転式

16400

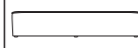

ベンチ

1601



トレイ

1602



トレイ

Size		16177	16199	16400	1601	1602
W	59	59	220	54.5	40	
D	64	64	49	52	42.5	
H	84	84	44	3	4	
SH	47	47				

Price (税抜価格)		16177	16199	16400	1601	1602
Fabric	F1	428,000	496,000	513,000	146,000	133,000
	F2	448,000	514,000	551,000	319,000	266,000
	F3	459,000	524,000	572,000	377,000	304,000
	F4	471,000	536,000	595,000		
	F5	494,000	557,000	640,000		
Leather	L2	535,000	614,000	684,000		
	L3	549,000	628,000	712,000		
	L4	579,000	660,000	769,000		
	L5	645,000	728,000	892,000		

Option		16177	16199	16400	1601	1602
オートリターン機能			52,000			

CORDIA

コルディア

Design
Jehs & Laub
イエース&ラオブ

必要な機能だけを追求しバランス良くまとめられたデザインは、スタイルを選ばず、リラクゼーションにオフィスシーンに、快適な座り心地と調和を生み出します。ローバック、ハイバック、ハイバックプラスの3種類よりお選びいただけます。さらにハイバックのタイプには、必要な角度に手で曲げることができる可動ヘッドレスト付きです。



1脚部

アルミニウム製、ポリッシュ仕上

2フレーム

ビーチ合板

3シート・バッククッション

積層したポリウレタンフォームと不織布の組合せ

納期：受注後約4～5ヶ月

		15122	15111	15133	15100
		ラウンジチェア	ハイバック ラウンジチェア H106	ハイバック ラウンジチェア 可動ヘッドレスト付 H116	スツール
Size		15122	15111	15133	15100
W	76	76	76	62	
D	83	85	85	43	
H	88	106	116	42	
SH	44	44	44		

Price (税抜価格)		15122	15111	15133	15100
Fabric	F1	812,000	892,000	922,000	365,000
	F2	839,000	923,000	953,000	371,000
	F3	854,000	940,000	970,000	374,000
	F4	888,000	978,000	1,008,000	381,000
	F5	908,000	1,002,000	1,031,000	386,000
Leather	L2	995,000	1,092,000	1,122,000	397,000
	L3	1,013,000	1,113,000	1,143,000	401,000
	L4	1,068,000	1,176,000	1,206,000	413,000
	L5	1,156,000	1,275,000	1,305,000	436,000

Option		15122	15111	15133	15100
脚部 塗装仕上		63,000	63,000	63,000	48,000
チルト機能			151,000	151,000	

CORDIA lounge

コルディア ラウンジチェア

Design

Jehs & Laub

イエース&ラオブ

ボリューム感を増し、より座り心地を迫及した CORDIA の Lounge タイプです。

バランス良くまとめられたデザインはスタイルを選ばず、リラックスシーンにオフィスシーンにと、快適な座り心地と調和を生み出します。ローバック、ハイバックの2タイプよりお選びいただけます。

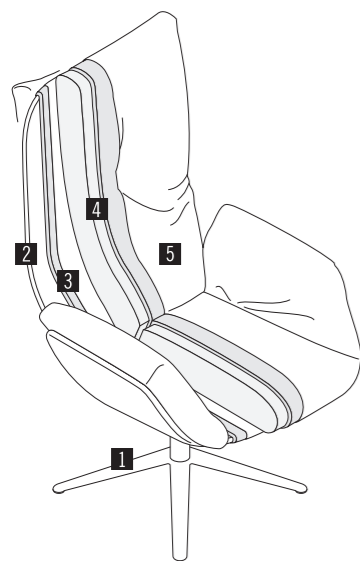

1脚部

アルミニウム製、ポリッシュ仕上
チルト機能付

2フレーム

ビーチ材成型合板

3シート・バッククッション

積層したポリウレタンフォームと不織布の組合せ

4シート・バック・アームクッション

羽毛クッション

5シェル・シート

取り外し可能カバー

※座面にシワがよるのは構造上自然なことです。布地、皮革によって、またそのソファの座面の大きさによってシワの出来方は様々です。

納期：受注後約 4～5ヶ月

53111



ラウンジチェア
チルト機能付

53133



ハイバック
ラウンジチェア
チルト機能付

53100



スツール

Size

	W	87	87	67
	D	89	91	45
	H	112	122	44
	SH	43	43	

Price

(税抜価格)

Fabric	F1	1,099,000	1,329,000	375,000
	F2	1,153,000	1,373,000	390,000
	F3	1,212,000	1,398,000	409,000
	F4	1,246,000	1,425,000	418,000
	F5	1,294,000	1,477,000	432,000
Leather	L2	1,344,000	1,555,000	441,000
	L3	1,391,000	1,586,000	455,000
	L4	1,485,000	1,651,000	482,000
	L5	1,651,000	1,789,000	528,000
	Option			

脚部
ブラックブラウン
ブラック塗装仕上

84,000

84,000

55,000

ROC lounge

ロック ラウンジ

Design

Uwe Fischer

ウーウェ・フィッシャー

招き入れるように腕をさし広げた様なフォルムの ROC (ロック) は、抱擁されるような安堵感を与えてくれます。その柔らかく湾曲したシートクッションと、背を包み込むようなバッククッションの絶妙なコンビネーションは、リビングで、ロビー・ラウンジでと優雅なひと時を約束します。

回転式ベースとなり、オートリターン機能も付加できます。

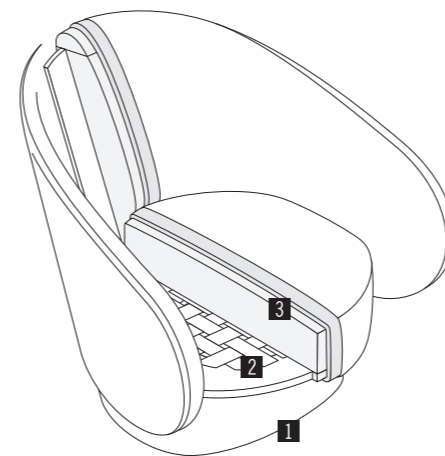

1フレーム

ソリッドビーチ材とビーチ材合板

2シートフレーム

高反発ウービングテープ。

3シート・バッククッション

積層したポリウレタンフォームと不織布の組合せ

納期：受注後約 4～5ヶ月

Option

78122



ラウンジチェア
回転式

78100



スツール

Size

	W	72	58
	D	80	39
	H	77	38
	SH	43	

Price

(税抜価格)

Fabric	F1	841,000	300,000
	F2	844,000	307,000
	F3	861,000	311,000
	F4	880,000	316,000
	F5	916,000	325,000
Leather	L2	994,000	349,000
	L3	1,019,000	355,000
	L4	1,070,000	368,000
	L5	1,179,000	399,000
	Option		

オートリターン機能

48,000

SHRIMP

シュリンプ

2011年 Interior innovation award 受賞

Design

Jehs & Laub

イエース&ラオプ

体を包み込むように受け止めてくれる形状のシェル。そのカーブに沿って、立体裁断され丁寧に張り込まれたシート。誰もが一目でその座り心地の良さを想像できる、とてもエレガントなラウンジチェアです。

オットマンと合わせれば、より一層の至福な時間を過ごせます。

背面の木部カラーや張地によって、とても異なる印象に仕上がります。



1脚部

アルミニウム製、ポリッシュ仕上

2シェル

ウォールナット材、ナチュラル塗装仕上

オーク材、ライトステイン、ブラウンステインまたはダークステイン塗装仕上

3シートクッション

積層したポリウレタンフォームと不織布の組合せ

納期：受注後約 4 ~ 5ヶ月

72133



ラウンジチェア
木製シェル
H76

72122



ラウンジチェア
木製シェル
H87

72102



スツール
木製シェル

7240



ランバークッション

Size

W	82	80	72	40
D	77	87	47	
H	76	87	41	20
SH	42	41		

Price

(税抜価格)

Fabric	F1	752,000	894,000	463,000	41,000
	F2	765,000	906,000	471,000	46,000
	F3	772,000	914,000	476,000	48,000
	F4	789,000	925,000	483,000	54,000
	F5	798,000	946,000	495,000	58,000
Leather	L2	839,000	1,014,000	513,000	76,000
	L3	856,000	1,029,000	519,000	79,000
	L4	903,000	1,066,000	533,000	88,000
	L5	989,000	1,159,000	574,000	101,000

Option

木製シェル 指定染色塗装仕上	15,000	15,000	15,000	
脚部 CORカラー塗装仕上	63,000	63,000	56,000	
脚部 指定塗装仕上	94,000	94,000	87,000	

ALVO

アルボ

Design

Jehs & Laub

イエース&ラオブ

スタイリッシュで大振なボディシェル(ポリプロピレン)に、取外し可能なボリュームあるクッションを備えた Alvo (アルボ) は、ラグジュアリーなアームチェアです。

アームとバックの間に大きな切り込みのあるボディシェルは柔軟性に優れ、背の大きな可動域を確保して心地良い背あたりを実現しています。

ボディシェルは、マットホワイト・マットブラックより、脚部は、スチールパイプ4本脚・スチールロッド脚プレートベース脚、4スターベース、5スターベース、キャスター付よりお選びいただけます。

なお、プレートベース脚は回転式です。

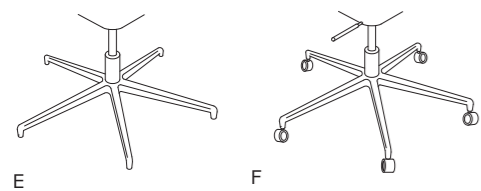
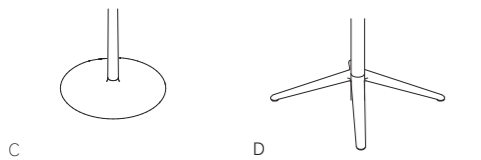
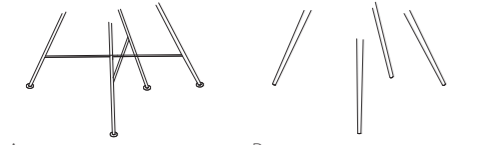
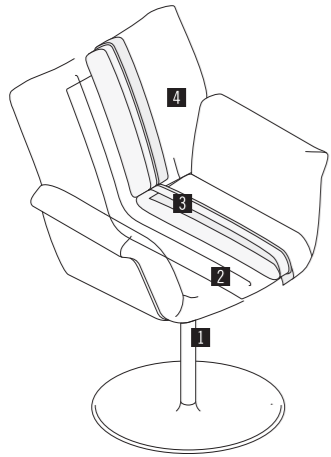

- 脚部
- A スチールロッド、スノーホワイトまたはブラック粉体塗装仕上
- B スチールパイプ、スノーホワイトまたはブラック粉体塗装仕上
- C プレートベース脚、スノーホワイトまたはブラック塗装仕上
- D/E スチール、スノーホワイトまたはブラック粉体塗装仕上
昇降機能付
- F スチール、ブラック粉体塗装仕上 / キャスター付、
昇降機能付

■シェル
ポリプロピレン ホワイトまたはブラック

■シート・バッククッション
積層したポリウレタンフォームと不織布の組合せ

■シート・バッククッション
取り外し可能カバー

納期：受注後約4～5ヶ月

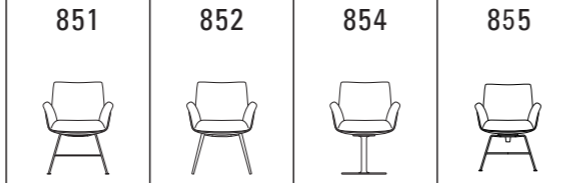

851 スチールロッド脚
852 スチールパイプ4本脚
854 プレートベース脚
回転式
855 スチールロッド脚
回転式

Size	Size			
	W	D	H	SH
W	66	66	66	66
D	63	63	63	63
H	87	87	87	87
SH	47	47	47	47
AH	70	70	70	70

Price (税抜価格)	Price			
	Fabric	Leather	Fabric	Leather
F1	325,000	412,000	325,000	412,000
F2	339,000	423,000	339,000	423,000
F3	348,000	448,000	348,000	448,000
F4	357,000	448,000	357,000	448,000
F5	374,000	448,000	374,000	448,000
L2	412,000	561,000	412,000	561,000
L3	423,000	573,000	423,000	573,000
L4	448,000	597,000	448,000	597,000
L5	500,000	649,000	500,000	649,000

Option	Option			
	Price	Price	Price	Price
シェル 指定塗装仕上	43,000	43,000	43,000	43,000
脚部 指定塗装仕上	20,000	20,000	15,000	31,000
オートリターン機能			33,000	33,000

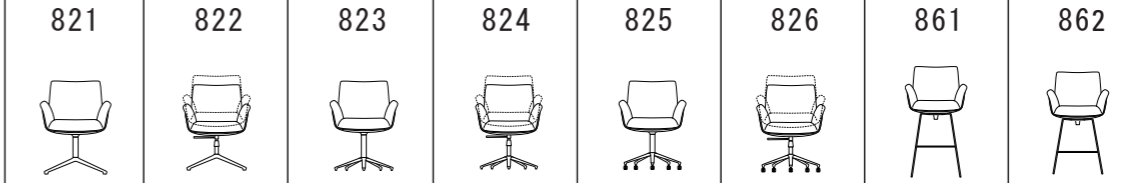

821 回転式
4本脚
822 回転式
4本脚
昇降機能付
823 回転式
5本脚
824 回転式
5本脚
昇降機能付
825 回転式
5本脚
キャスター付
826 回転式
5本脚
キャスター付
昇降機能付
861 バースツール
回転式
H122cm
862 バースツール
回転式
H111cm

Size	Size								
	W	D	H	SH	AH	W	D	H	SH
W	66	66	66	66	66	66	66	66	66
D	63	63	63	63	63	63	63	63	63
H	87	84/93	87	84/93	87	84/93	84/93	122	111
SH	47	44/53	47	44/53	47	44/53	44/53	82	71
AH	70	67/76	70	67/76	70	67/76	67/76	105	94

Price (税抜価格)	Price							
	Fabric	Leather	Fabric	Leather	Fabric	Leather	Fabric	Leather
F1	438,000	526,000	438,000	526,000	438,000	526,000	438,000	526,000
F2	453,000	537,000	453,000	537,000	453,000	537,000	453,000	537,000
F3	461,000	551,000	461,000	551,000	461,000	551,000	461,000	551,000
F4	471,000	564,000	471,000	564,000	471,000	564,000	471,000	564,000
F5	489,000	618,000	489,000	618,000	489,000	618,000	489,000	618,000
L2	438,000	526,000	438,000	526,000	438,000	526,000	438,000	526,000
L3	453,000	537,000	453,000	537,000	453,000	537,000	453,000	537,000
L4	461,000	551,000	461,000	551,000	461,000	551,000	461,000	551,000
L5	471,000	564,000	471,000	564,000	471,000	564,000	471,000	564,000

Option	Option							
	Price	Price	Price	Price	Price	Price	Price	Price
シェル 指定塗装仕上	43,000	43,000	43,000	43,000	43,000	43,000	43,000	43,000
脚部 塗装仕上	44,000	44,000	44,000	44,000	44,000	44,000	44,000	68,000
オートリターン機能	33,000		33,000		33,000		33,000	33,000

CORDIA chair

コルディア チェア

Design

Jehs & Laub

イエース&ラオブ

シンプルながらも存在感のあるデザインです。シンプルながらも存在感のあるデザインです。その際立つシンプルさは用途を選ばない万能さがあり、オフィスからホームまで様々なシーンにマッチします。アームレスト・ヘッドレスト・シートは張り分けが可能で、バイカラーによる多様な演出ができます。脚部は、スティールロッド・4スターベース・5スターベース・キャスター付と豊富なバリエーションの組合せが可能です。なお、スティールロッド脚以外は昇降機能・チルト機能が付いています。

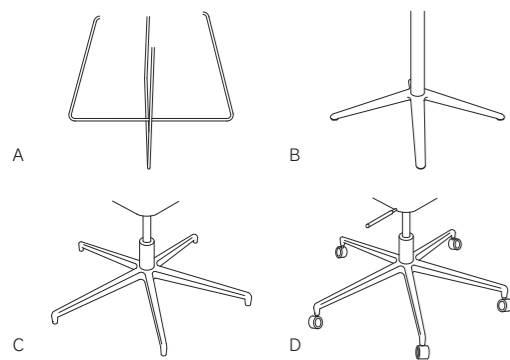
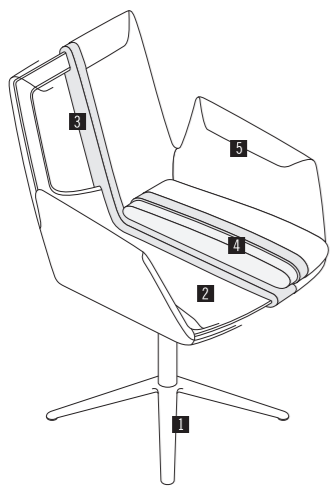

1脚部
 A スティールロッド、クロームメッキ仕上
 B/C アルミニウム製、ポリッシュ仕上 / チルト機能付
 D アルミニウム製、ポリッシュ仕上 / キャスター付、昇降機能付、チルト機能付

2フレーム
 ビーチ合板

3シート・バッククッション
 積層したポリウレタンフォームと不織布の組合せ

4シートクッション
 積層したポリウレタンフォームと不織布の組合せ
 カバーリングシステム

5シートシェル
 縫い糸の色を4色からお選びください
 (ブラック / ダークグレー / モスグレー / ベージュ)
 カバーリングシステム
 納期：受注後約4～5ヶ月

		132	122	114	112	131
		ローバック スティールロッド脚	ローバック 4本脚 チルト機能付	ローバック 5本脚 チルト機能付	ローバック5本脚 キャスター付 昇降機能付 チルト機能付	ハイバック スティールロッド脚
Size	W	64	64	64	64	64
	D	64	64	64	64	65
	H	85	85	85	82/91	101
	SH	47	47	47	44/53	47
	AH	67	67	67	64/73	67
Price (税抜価格)						
Fabric	F1	415,000	499,000	504,000	534,000	443,000
	F2	435,000	519,000	524,000	554,000	464,000
	F3	446,000	530,000	535,000	566,000	476,000
	F4	462,000	546,000	552,000	582,000	493,000
	F5	477,000	561,000	566,000	597,000	508,000
Leather	L2	545,000	629,000	634,000	664,000	583,000
	L3	558,000	642,000	647,000	678,000	597,000
	L4	594,000	677,000	682,000	713,000	634,000
	L5	657,000	741,000	746,000	776,000	701,000
Option						
脚部 塗装仕上		31,000	31,000	31,000	31,000	31,000
オートリターン機能			34,000	34,000		

CORDIA chair

コルディア チェア

Design

Jehs & Laub

イエース&ラオブ

シンプルながらも存在感のあるデザインです。シンプルながらも存在感のあるデザインです。その際立つシンプルさは用途を選ばない万能さがあり、オフィスからホームまで様々なシーンにマッチします。アームレスト・ヘッドレスト・シートは張り分けが可能で、バイカラーによる多様な演出ができます。脚部は、スティールロッド・4スターベース・5スターベース・キャスター付と豊富なバリエーションの組合せが可能です。なお、スティールロッド脚以外は昇降機能・チルト機能が付いています。

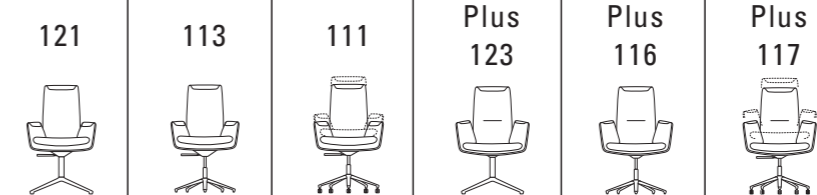

121 ハイバック
4本脚
チルト機能付
113 ハイバック
5本脚
チルト機能付
111 ハイバック5本脚
キャスター付
昇降機能付
チルト機能付
Plus 123 ローバック
4本脚
チルト機能付
Plus 116 ローバック
5本脚
チルト機能付
Plus 117 ローバック5本脚
キャスター付
昇降機能付
チルト機能付

		121	113	111	Plus 123	Plus 116	Plus 117
Size	W	64	64	64	69	69	69
	D	65	65	65	68	68	68
	H	101	101	98/107	101	101	100/109
	SH	47	47	44/53	47	47	46/55
	AH	67	67	64/73	69	69	68/77
Price (税抜価格)							
Fabric	F1	527,000	533,000	565,000	685,000	688,000	733,000
	F2	548,000	554,000	586,000	704,000	707,000	752,000
	F3	560,000	566,000	597,000	714,000	718,000	762,000
	F4	577,000	582,000	614,000	726,000	729,000	773,000
	F5	593,000	598,000	630,000	748,000	751,000	795,000
Leather	L2	667,000	673,000	705,000	808,000	812,000	857,000
	L3	681,000	687,000	719,000	823,000	826,000	871,000
	L4	718,000	723,000	756,000	852,000	857,000	901,000
	L5	784,000	790,000	822,000	917,000	921,000	965,000
Option							
脚部 塗装仕上		31,000	31,000	31,000	31,000	31,000	31,000
オートリターン機能		34,000	34,000		34,000	34,000	

		121	113	111	Plus 123	Plus 116	Plus 117
Price (税抜価格)							
Fabric	F1	527,000	533,000	565,000	685,000	688,000	733,000
	F2	548,000	554,000	586,000	704,000	707,000	752,000
	F3	560,000	566,000	597,000	714,000	718,000	762,000
	F4	577,000	582,000	614,000	726,000	729,000	773,000
	F5	593,000	598,000	630,000	748,000	751,000	795,000
Leather	L2	667,000	673,000	705,000	808,000	812,000	857,000
	L3	681,000	687,000	719,000	823,000	826,000	871,000
	L4	718,000	723,000	756,000	852,000	857,000	901,000
	L5	784,000	790,000	822,000	917,000	921,000	965,000
Option							
脚部 塗装仕上		31,000	31,000	31,000	31,000	31,000	31,000
オートリターン機能		34,000	34,000		34,000	34,000	

		121	113	111	Plus 123	Plus 116	Plus 117
Option							
脚部 塗装仕上		31,000	31,000	31,000	31,000	31,000	31,000
オートリターン機能		34,000	34,000		34,000	34,000	

Table

CONIC





テーブル コニック
ダイニングテーブル

Design
Murkan + Hansen
ムアクン+ハンセン

天板
MDF、塗装仕上
オーク材、オイル仕上
アッシュ材、オイル仕上
ウォールナット材、オイル仕上
クリスタルプラント、
マットホワイト

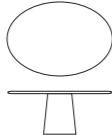
脚部
クリスタルプラント、
マットホワイト

納期：受注後約 4 ~ 5 ヶ月

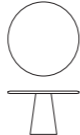
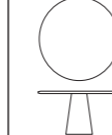
		T8518	T8522	T8619	T8622	T8513	T8515	
								
		ダイニングテーブル 楕円形	ダイニングテーブル 楕円形	ダイニングテーブル	ダイニングテーブル	ダイニングテーブル 円形	ダイニングテーブル 円形	
Size								
	W	185	220	190	220	Φ130	Φ150	
	D	125	125	107	107			
	H	74	74	74	74	74	74	
Price (税抜価格)								
Table Top								
	MDF	1,173,000	1,288,000	1,209,000	1,320,000	932,000	1,108,000	
	アッシュ材/オーク材 オイル仕上	1,377,000	1,551,000	1,228,000	1,336,000	1,069,000	1,333,000	
	ウォールナット材 オイル仕上	1,620,000	1,846,000	1,453,000	1,572,000	1,244,000	1,564,000	
	クリスタルプラント マットホワイト	1,458,000	1,546,000	1,355,000	1,502,000	1,180,000	1,393,000	
Option								
	天板 指定塗装仕上	15,000	15,000	15,000	15,000	15,000	15,000	
	脚部 塗装仕上	94,000	94,000	94,000	94,000	94,000	94,000	

Table

ELM

テーブル エルム

Design
Jehs & Laub
イエス&ラオブ

天板
MDF、塗装仕上
スモークガラス
カラーコーテッドガラス

フレーム
オーク材、ナチュラルまたは
ダークオイル仕上

納期：受注後約 4 ~ 5 ヶ月

		T2201	T2202	
				
		センターテーブル	センターテーブル	
Size				
	W	84	150	
	D	84	60	
	H	33	33	
Price (税抜価格)				
Table Top				
	スモークガラス	416,000	448,000	
	カラーコーテッド ガラス	450,000	484,000	
	MDF	508,000	578,000	
Option				
	フレーム オーク材 指定塗装仕上	32,000	32,000	
	フレーム ウォールナット材 ナチュラルオイル仕上	46,000	46,000	
	天板 MDF 指定塗装仕上	15,000	15,000	

Table

PILOTIS

テーブル ピロティス

Design
Metrica
メトリカ

天板
MDF、塗装仕上
オーク材、ナチュラルオイル
またはダークオイル仕上
アッシュ材、ナチュラルオイル
仕上
ウォールナット材、ナチュラル
オイル仕上

脚部
スチール製、塗装仕上
またはクロームメッキ、ブラック
クロームメッキ仕上

納期：受注後約 4 ~ 5 ヶ月

		T7705
		
		センターテーブル
Size		
	W	Φ50
	D	
	H	30
Price (税抜価格)		
Table Top		
	MDF	224,000
	オーク材 アッシュ材	267,000
	ウォールナット材	324,000
	大理石 グラフアイトブラウン	341,000
	大理石 アラベスカートコルチア	371,000
Option		
	天板 指定塗装仕上	15,000
	脚部 指定塗装仕上	15,000







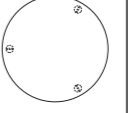

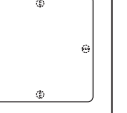

Table PILOTIS テーブル ピロティス		T7706	T7750	T7760	T7775	T7711	T7797			
										
		センターテーブル	センターテーブル	センターテーブル	センターテーブル	センターテーブル	センターテーブル			
Size										
	W	Φ 60	50	60	75	113	97			
	D		50	60	30	40	35			
	H	35	40	45	47	26	35			
Price (税抜価格)										
	Table Top									
	MDF	248,000	205,000	231,000	199,000	276,000	270,000			
	オーク材 アッシュ材	294,000	274,000	300,000	264,000	371,000	321,000			
	ウォールナット材	358,000	330,000	365,000	319,000	426,000	394,000			
	大理石 グラファイトブラウン	374,000	347,000	383,000	342,000	461,000	415,000			
	大理石 アラベスカートコルチア	407,000	376,000	413,000	369,000	499,000	449,000			
Option										
	天板 指定塗装仕上	15,000	15,000	15,000	15,000	15,000	15,000			
	脚部 指定塗装仕上	15,000	15,000	15,000	15,000	15,000	15,000			

Table STING テーブル スティング		T3805	T3807	T3801	T3850	T3880	T3810	T3815		
										
		サイドテーブル	センターテーブル	センターテーブル	サイドテーブル	センターテーブル	センターテーブル	センターテーブル		
Size										
	W	Φ 50	Φ 70	100	50	80	100	150		
	D				50	80	100	60		
	H	40	35	30	40	35	30	30		
Price (税抜価格)										
	Table Top									
	MDF	205,000	239,000	296,000	229,000	288,000	339,000	342,000		
	ホワイトコーテッド ガラス	205,000	239,000	296,000	229,000	288,000	339,000	342,000		
	スモークガラス ブロンズガラス	205,000	239,000	296,000	229,000	288,000	339,000	342,000		
	オーク材 アッシュ材	224,000	266,000	342,000	245,000	303,000	360,000	363,000		
	ウォールナット材	260,000	333,000	469,000	281,000	387,000	489,000	478,000		
	大理石 グラファイトブラウン	280,000	307,000	601,000	307,000	471,000	621,000	597,000		
	大理石 アラベスカートコルチア	300,000	429,000	681,000	327,000	522,000	702,000	669,000		
	ミラーガラス	288,000	338,000	401,000	294,000	371,000	482,000	378,000		
Option										
	木製天板 指定塗装仕上	15,000	15,000	15,000	15,000	15,000	15,000	15,000		
	脚部 指定塗装仕上	43,000	43,000	43,000	51,000	51,000	51,000	51,000		

leolux

LX662

ラウンジチェア

Design

Frans Schrofer

フランス・シュロファー

スタイリッシュさと快適さを兼ね備えた LX662 は、人間工学に基づいてデザインされたハイバックタイプの回転式ラウンジチェアです。

包み込むようにデザインされたヘッドレストは、リラクゼーションに適した快適さとプライバシーを提供し、ロビー、ラウンジで最高のくつろぎを得ることができます。

リクライニング機能の有無、アルミダイキャスト脚は 4 本脚、5 本脚から選択可能で、オートリターン機能も付加できます。

ラウンジチェア

シート・バック

金属フレームに合板とエラスティックベルト、積層ウレタンフォームと化繊綿の組合せ

ベース・ハンドル

アルミニウム、ポリッシュ仕上

スツール

シート

合板下地に積層ウレタンフォームと化繊綿の組合せ

ベース

アルミニウム、ポリッシュ仕上

ヘッドレスト

ウレタンフォームと化繊綿の組合せ

納期：受注後約 4 ~ 5 ヶ月

662-101 662-100 662-850 662-900 662-080



ラウンジチェア



ラウンジチェア
リクライニング付



スツール



スツール



ヘッドレスト

Size

W	78	78	57	63	35
D	90	90/98	47	55	
H	107	107	41	40	23
SH	45	45			

Price

(税抜価格)

Fabric	F1	804,000	921,000	293,000	293,000	68,000
	F2	844,000	959,000	301,000	301,000	73,000
	F3	885,000	993,000	315,000	315,000	81,000
	F4	921,000	1,041,000	323,000	323,000	83,000
	F5	959,000	1,071,000	336,000	336,000	89,000
Leather	L2	868,000	988,000	311,000	311,000	71,000
	L3	892,000	1,012,000	322,000	322,000	73,000

Option

オートリターン機能	36,000	36,000		36,000	
脚部 塗装仕上	30,000	30,000	18,000	30,000	

LX901

ラウンジチェア

Design

Roy de Scheemaker

ロイ・ド・スキーマーカー

丸みを帯びたフォルムが親しみやすい印象を与えるラウンジチェアです。

3つのサイズが選べ、座面部分の中央と側面と、背もたれ部分と異なる張地の選択が可能で、様々なカラーバリエーションを楽しめます。

LX901 は、象徴的なフォルムと豊富なスタイリングにより、ラウンジからロビー、さらにはクルーズ船まで、用途の広い家具として愛されています。

シート・バック

合板下地に積層ウレタンフォームと化繊綿の組合せ

脚部・フレーム

スチールパイプ、クロームメッキ仕上
プラスチックグライド (ブラック)

納期：受注後約 4 ~ 5 ヶ月

Size

W	86	78	59	57
D	84	76	59	57
H	73	66	52	33
SH	41	37	29	

Price

(税抜価格)

Leather	L2	571,000	514,000	360,000	232,000
	L3	595,000	543,000	378,000	254,000

THONET

2000

ソファ

Design
Christian Werner

クリスチャン・ヴェルナー

THONET ならではの曲木を贅沢に使ったソファシリーズです。

ボリューム感のあるシートクッションを、スケール感のある曲木が抱え込むように使われています。

2002 は、背とアームに大振なクッションを置いてソファとして、そのままにデイベットのベンチと、フレキシブルなソファです。

2001 は、コンパクトでありながらその独特なフォルムにより、ボリューム感のある贅沢な座り心地を実現しています。そのフォルムは、リビングからモダンなオフィスまで安らぎのある空間を演出します。

背座

ポリウレタンフォームに布または皮革張

フレーム

アッシュ材ナチュラルオイル仕上

納期：受注後約 4 ～ 5 ヶ月

2001



1人掛ソファ

2002/
C002

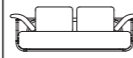

2人掛ソファ

Size		W	D	H	SH
			71	90	75
		220	100	83	36
Price (税抜価格)					
	Fabric	F1	930,000	1,847,000	
		F2	954,000	1,936,000	
		F3	994,000	2,088,000	
		F4	1,018,000	2,173,000	
	Leather	L1	1,138,000	2,620,000	
		L2	1,173,000	2,750,000	
		L3	1,247,000	3,022,000	
Option					
	フレーム アッシュ材 ナチュラル塗装仕上 黒染色塗装仕上		31,000	39,000	

808

ラウンジチェア

Design
Formstelle

フォルムシュテレ

折り紙のような独特なフォルムをもつシェルは、見かけとは違い体格差にかかわらず、包み込むような絶妙な掛け心地を提供します。

さらに、モダンにデザインされた大きなウイング部分と座面の立ち上がりは、驚くほど外界を隔て自分だけの世界を作り上げます。

また、腰回りに取り付けられた皮革のベルトを引くと背は無段階に傾き、ベストポジションで止めることが可能です。

808

背座

ポリウレタンフォームに布または皮革張

ベース

フラットスチール、ステンレス調仕上

809

背座

ポリウレタンフォームに布または皮革張

ベース

フラットスチール、ステンレス調仕上

1808・1809

天板

ビーチ材、ナチュラルまたは染色 (Stain1,Stain2) 塗装仕上

オーク材、ナチュラル

ウォールナット材、ナチュラル

ラミネート

ベース

フラットスチール、ステンレス調仕上

納期：受注後約 4 ～ 5 ヶ月

808



ラウンジチェア
シェル部分
Fabric1

シェル部分
Fabric2

シェル部分
Fabric3

シェル部分
Fabric4

シェル部分
Lether1

Size		W	D	H	SH	
			78	78	121	38
Price (税抜価格)						
	クッション部分 Fabric	F1	1,094,000	1,113,000	1,147,000	1,166,000
		F2	1,113,000	1,133,000	1,167,000	1,185,000
		F3	1,147,000	1,167,000	1,200,000	1,219,000
		F4	1,166,000	1,185,000	1,219,000	1,237,000
	Leather	L1	1,264,000	1,284,000	1,318,000	1,336,000
		L2	1,293,000	1,312,000	1,346,000	1,364,000
		L3	1,352,000	1,372,000	1,406,000	1,424,000
Option						
	ベース フラットスチール 黒塗装仕上		20,000	20,000	20,000	20,000

808

808



ラウンジチェア
シエル部分
Lether2

シエル部分
Lether3

808H



オットマン
シエル部分
Fabric1

シエル部分
Fabric2

シエル部分
Fabric3

シエル部分
Fabric4

シエル部分
Lether1

シエル部分
Lether2

シエル部分
Lether3

Size

W	78		63						
D	78		45						
H	121		49						
SH	38								
SD									

Price

(税抜価格)
クッション部分

Fabric	F1	1,293,000	1,352,000	366,000	374,000	388,000	396,000	436,000	448,000	472,000
	F2	1,312,000	1,372,000	374,000	381,000	396,000	403,000	443,000	455,000	479,000
	F3	1,346,000	1,406,000	387,000	396,000	410,000	417,000	457,000	469,000	493,000
	F4	1,364,000	1,424,000	396,000	403,000	417,000	425,000	465,000	477,000	501,000
Leather	L1	1,463,000	1,523,000	436,000	443,000	457,000	465,000	505,000	517,000	541,000
	L2	1,491,000	1,551,000	448,000	455,000	469,000	477,000	517,000	529,000	553,000
	L3	1,551,000	1,611,000	472,000	479,000	493,000	501,000	541,000	553,000	577,000

Option

ベース
フラットスティール
黒塗装(RAL9005)

		20,000	20,000	20,000	20,000	20,000	20,000	20,000	20,000	20,000
--	--	--------	--------	--------	--------	--------	--------	--------	--------	--------

809

809



ラウンジチェア
シエル部分
Fabric1

シエル部分
Fabric2

シエル部分
Fabric3

シエル部分
Fabric4

シエル部分
Lether1

シエル部分
Lether2

シエル部分
Lether3

Size

W	82									Φ 90	Φ 65
D	70									40	50
H	82										
SH	38										
SD											

Price

(税抜価格)
クッション部分

Fabric	F1	657,000	667,000	686,000	696,000	750,000	765,000	798,000	300,000	275,000
	F2	673,000	684,000	702,000	712,000	766,000	781,000	814,000	308,000	284,000
	F3	700,000	711,000	729,000	739,000	793,000	809,000	841,000	オーク・ ウォールナット材 314,000	オーク・ ウォールナット材 287,000
	F4	715,000	726,000	744,000	754,000	809,000	824,000	856,000	アッシュ材 309,000	アッシュ材 285,000
Leather	L1	796,000	806,000	825,000	835,000	889,000	904,000	937,000		
	L2	819,000	830,000	849,000	858,000	913,000	928,000	961,000		
	L3	868,000	879,000	898,000	907,000	962,000	977,000	1,009,000		

Option

--	--	--	--	--	--	--	--	--	--	--	--

S32/S64

チェア

Design
Marcel Breuer, 1929/30
 Artistic copyright Mart Stam

マルセル・ブロイヤー、
 マルト・スタム

S32・S64 は、最も有名なカンティレバーチェアです。
 フレームは、基本構造となる金属パイプがアームから背、そして座の下を通して前脚となり、さらに床に接しながら突き出て左右で合流するという、典型的カンティレバー構造です。
 そして背座面は、THONET が伝統的に得意とする曲木と籐編みの組合せと、発売当時の THONET 技術の集大成と言える製品でした。1930 年発売からすでに 80 年以上、今でもドイツで生産され全世界に販売されております。

背座
 S32/S64
 ビーチ材ナチュラルまたは染色 (Stain1 グループ) 塗装仕上
 籐張 (座面下に補強メッシュ付)

S32N/S64N
 ビーチ材ナチュラルまたは染色 (Stain1 グループ) 塗装仕上
 メッシュ張 (ブラック)

フレーム
 スティールパイプ、クロームメッキ仕上

アーム
 ビーチ材ナチュラルまたは染色 (Stain1 グループ) 塗装仕上

納期：受注後約 4 ～ 5 ヶ月

Size	W	D	H	SH	AH
	46	60	82	45	
	58	62	82	45	67
	46	60	82	45	
	58	62	82	45	67

Price (税抜価格)

Price (税抜価格)	S32V	S64V	S32N	S64N
	217,000	277,000	210,000	270,000

Option

背座 ビーチ材 stain2染色塗装仕上	9,000	9,000	9,000	9,000
フレーム 塗装仕上	13,000	13,000	13,000	13,000
脚先ガイド	7,000	7,000	7,000	7,000

S43

チェア

Design
Mart Stam
 (Artistic copyright)

マルト・スタム

S33 を基に部材を見直し、機能美を追求したモデルとなります。その結果、洗練されたデザインとスティールパイプ + 成型合板という純粋な構造、改良された座り心地を持つ S43 が生み出されました。1933 年にライプツィヒのドイツ国立図書館に納められており、80 年以上経っても、必要な品質基準を満たしていたというエピソードも残っているほど、高いクオリティを実現した椅子です。

背座
 ビーチ材、ナチュラルまたは染色 (Stain1 グループ) 塗装仕上

フレーム
 スティールパイプ、クロームメッキ仕上

納期：受注後約 4 ～ 5 ヶ月

Size	W	D	H	SH
	44	52	82	46
	56	52	82	46
	44	52	82	46
	56	52	82	46

Price (税抜価格)

Price (税抜価格)	S43	S43F
	83,000	131,000

Option

背座 ビーチ材 stain2染色塗装仕上	9,000	9,000
ビーチ材 ラッカー仕上	35,000	44,000
オーク材	9,000	9,000
フレーム 塗装仕上	14,000	14,000
脚先ガイド	7,000	7,000

209/210R

チェア

Design

Gebrüder Thonet

ゲブリューダ・トーネット

このエレガントなチェアは、発表当初より建築家に注目されました。

とりわけ、ル・コルビュジェが好んで自身の建築に度々用いたことから、「コルビジェ・チェア」と呼ばれるようになりました。ル・コルビュジェは、著書の中で「壁は白、籐の椅子またはトーネットの曲木椅子……。気の利いた部屋は、こんなにわずかなもので足りる。」と書いています。

背座

ビーチ材ナチュラルまたは染色（Stain1 グループ）塗装仕上
籐張（座面下に補強メッシュ付）

フレーム

ビーチ材ナチュラルまたは染色（Stain1 グループ）塗装仕上

納期：受注後約 4 ～ 5 ヶ月

Option

フレーム

ビーチ材
stain2染色塗装仕上

209



アームチェア

210R



アームチェア

Size

W	54	54
D	57	57
H	75	75
SH	46	46

Price

(税抜価格)

262,000	359,000
---------	---------

Option

フレーム

ビーチ材
stain2染色塗装仕上

9,000	9,000
-------	-------

214/215R

チェア

Design

Michael Thonet

ミヒヤエル・トーネット

この椅子は、創業者ミヒヤエル・トーネットが蒸気で木を曲げる技術確立したことにより、初めて大量生産された椅子であり、家具における初の工業製品と言われています。

1859年の発表依頼、160年後の現在に至るまで生産され続けています。

この完成されたシンプルなデザインは、機能性と美しさを併せ持ち、世界中で愛用されている不朽の名作です。

背座

ビーチ材ナチュラルまたは染色（Stain1 グループ）塗装仕上
籐張（座面下に補強メッシュ付）

フレーム

ビーチ材ナチュラルまたは染色（Stain1 グループ）塗装仕上

214K

フレーム：ビーチ材染色（TP29・TP34・TP89のみ）塗装仕上

納期：受注後約 4 ～ 5 ヶ月

214



サイドチェア

214K



サイドチェア

215R



サイドチェア

Size

W	43	43	43
D	52	52	52
H	84	84	84
SH	46	46	46

Price

(税抜価格)

192,000	352,000	232,000
---------	---------	---------

※観費用として
ご利用ください。

Option

フレーム

ビーチ材
stain2染色塗装仕上

9,000	9,000
-------	-------

118

チェア

Design Sebastian Herkner

セバスチャン・ヘルクナー

シンボリックチェア「No.14」の思想・技術を継承し、新たなデザインを取入れたチェアです。

伝統的曲木技術とディテールに加え、あらたに洗練されたディテールが追加されました。

脚部断面は座面形状と似た、独特な馬蹄型をしています。前面にゆるやかな曲線を描き、後面には伝統曲木と同じ丸みをおびた曲線を描いています。

背もたれの曲面は、座面後部と同じ曲線を描き、傾斜は座面と完璧に調和し、絶妙な快適さを実現しています。

全ての曲線が共鳴し、優雅でありながら軽やかな印象を漂わせています。

118
木部
ビーチ材、
染色(TP24・TP29・TP107・TP200・RAL6003)塗装仕上

座面
藤張(座面下に補強メッシュ付)

118M
本体
ビーチ材、
染色(TP24・TP29・TP107・TP200・RAL6003)塗装仕上



座面
板座

118SP
フレーム
ビーチ材、
染色(TP24・TP29・TP107・TP200・RAL6003)塗装仕上

座面
ウレタンフォーム(フラット)に布または皮革張

納期：受注後約4～5ヶ月

Option
木部
ビーチ材
ハイグロスラッカー仕上

	118	118M	118SP
			
	サイドチェア 藤張	サイドチェア 板座	サイドチェア 布張

Size				
	W	42	42	42
	D	50	50	50
	H	80	80	80
	SH	46	46	47
Price (税抜価格)		112,000	105,000	
Fabric	F1			123,000
	F2			125,000
	F3			129,000
	F4			132,000
Leather	L1			142,000
	L2			146,000
	L3			152,000
Option				
		26,000		26,000

S160

チェア

Design Delphin Design

デルフィン・デザイン

シンプルで美しく、そして機能的なチェアです。スタッキングはもちろんのこと、チェア前脚を隣のチェア前脚に重ねるように差し込むことにより、オプション金具等の付属品なしに、簡単にリンキング(連結)できる独自のシステム(特許取得)を採用しています。

パブリックシンーからカフェまで特に、イベント・セミナー会場などの、レイアウト変更の頻繁な空間に最適です。

背座面は、ポリプロピレン樹脂・ビーチ積層成型合板
最大スタック数：8脚(平積時)・12脚(ドローリー使用時)





フレーム
スチールパイプ、クロームメッキ仕上

背座
S160・S160F
ポリプロピレン樹脂(シグナルホワイト・ブラックグレー)
S162F
ビーチ材積層成型合板、染色塗装仕上
S162SPF
ビーチ材積層成型合板、染色塗装仕上、

座張
ウレタンフォームに布または皮革張

アーム
ラバーチューブ

納期：受注後約4～5ヶ月

	S160	S160F	S162F	S162SPF
				
	サイドチェア ポリプロピレン	アームチェア ポリプロピレン	アームチェア 木製	アームチェア 木製+座張

Size				
	W	57	57	57
	D	54	54	55
	H	82	82	83
	SH	45	45	46
	AH		68	68
Price (税抜価格)		79,000	88,000	71,000 ナチュラルのみ 106,000
Fabric	F1			135,000
	F2			137,000
	F3			142,000
	F4			144,000
Leather	L1			157,000
	L2			162,000
	L3			169,000
Option				
			9,000	9,000

背座
ビーチ材
stain2染色塗装仕上

S840

チェア

Design

Lepper Schmidt Sommerlade

レッパー・シュミット・ゾマーラーテ

エグゼクティブスペースのためにデザインされた、モダンで高級感漂うカンファレンスチェアです。スタイリッシュな成型合板シェルと高級車のシートのように丁寧に張り込まれた背座クッション。確かな技術と丁寧な手仕事だから実現できる、とても贅沢な一脚です。

シェル表面材は、オーク材・ウォールナット材より、脚は、4スターベース脚・キャスター脚より、背は、ローバック・ハイバックよりお選び頂けます。

4スターベース脚は、オートリターン機能付
キャスター脚は、昇降機能・チルト機能付

ベース

アルミニウム、ポリッシュ仕上

シェル

積層成型合板、オーク材ナチュラル塗装仕上

納期：受注後約 4～5 ヶ月

S847D



ローバック
回転式
オートリターン機能

S847DE



ハイバック
回転式
オートリターン機能

S845DRW



ローバック
キャスター付
昇降機能付
チルト機能付

S845DRWE



ハイバック
キャスター付
昇降機能付
チルト機能付

Size

W	60	60	69	69
D	59	60	67	67
H	89	107	88/95	105/112
SH	48	48	48/55	48/55
AH	67	67	65/72	65/72

Price

(税抜価格)

Fabric	F1	576,000	641,000	572,000	637,000
	F2	586,000	652,000	582,000	648,000
	F3	602,000	672,000	598,000	667,000
	F4	612,000	683,000	608,000	678,000
Leather	L1	661,000	738,000	657,000	734,000
	L2	675,000	754,000	671,000	750,000
	L3	705,000	788,000	701,000	784,000

Option

シェル				
ウォールナット材	3,000	7,000	3,000	7,000
ベース				
ステンレス調仕上	9,000	9,000		
クロームメッキ仕上	12,000	12,000	12,000	12,000
塗装仕上	12,000	12,000		

A1700 EVO

システムテーブル

Design Uwe Sommerlade

ゾマラーテ

A 1700 Evo は、会議室用向けに特別にデザインされたシステムテーブルです。

豊富な天板バリエーションの中から組み合わせを選び、脚を取り付けます。

THONET が特許を取得しているジョイントシステムは、工具を使わずにワンタッチで天板に取り付ける（取り外す）ことができ、さらに天板同士を繋ぎ合わせる役割も兼ねています。使い方やスペースなど、状況に応じ組合せを変えて使用することができます。

天板
ビーチ材、ナチュラルまたは染色（Stain1 グループ）塗装仕上
ビーチ材、ナチュラルまたは染色（Stain2 グループ）塗装仕上
アッシュ材、ナチュラル / オーク材、ナチュラル
ウォールナット材、ナチュラル
ラミネート

脚部
アルミニウム、ポリッシュ仕上
アルミニウム、クロームメッキ仕上

※この他にも天板のサイズ、仕様等、オーダーを承りますのでご相談ください。

※アクセサリ類は別途お見積となります。

納期：受注後約 4 ～ 5 ヶ月

A1700 EVO



T-leg EVO

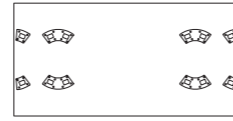

Size	天板 80×80		天板 80×160		天板 80×180 (EVO)		天板 90×90		天板 90×120 (EVO) 90×140 (T-leg EVO)		
	W	D	80	160	180	80	90	90	120/140	90	
Price (税抜価格)											
A1700 EVO											
			214,000	324,000	345,000	231,000	273,000				
			223,000	333,000	354,000	239,000	281,000				
			234,000	354,000	377,000	250,000	299,000				
			239,000	363,000	387,000	259,000	308,000				
			214,000	324,000	345,000	231,000	273,000				
A1700 T-leg EVO											
						224,000	379,000				
						233,000	385,000				
						242,000	410,000				
						248,000	423,000				
						224,000	376,000				

A1700 EVO

Size	天板 90×160		天板 90×180 (EVO) 90×200 (T-leg EVO)		天板 90×210	
	W	D	160	180/200	210	90
			337,000	367,000	437,000	
			345,000	375,000	445,000	
			368,000	401,000	471,000	
			381,000	411,000	489,000	
			337,000	367,000	437,000	
Price (税抜価格)						
A1700 EVO						
			396,000	456,000		
			405,000	465,000		
			429,000	498,000		
			444,000	510,000		
			396,000	456,000		

Price (税抜価格)	脚部	
	アルミニウム ポリッシュ仕上	アルミニウム クローム仕上
	138,000	293,000
	150,000	314,000
A1700 T-leg EVO		
	396,000	456,000
	405,000	465,000
	429,000	498,000
	444,000	510,000
	396,000	456,000

A1700 leg



テーブル脚
コネクタ部分
アルミニウム
ポリッシュ仕上

A1702/2 T-leg



テーブル脚
ベース85cm

A1702/3 T-leg

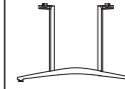

テーブル脚
ベース110cm

4.5	85	110
9.5	7.3	7.3
71	71	71
天板と脚部 セッティング時 H74	天板と脚部 セッティング時 H74	天板と脚部 セッティング時 H74

インレイ部分

木製仕上

7,000

ポリッシュ仕上

7,000

ケーブルダクト内蔵

8,000

S8000

システムテーブル

Design

Hadi Teherani

ハディ・テヘラニ

彫刻のように美しいシステムテーブルです。

高い機能性と完璧な品質とデザイン性を兼ね備えています。リボンのように、エレガントな金属ベースブラケットがテーブルの表面に続き、電源やケーブルジャック等の様々なユニットを組合せて収納可能です。

また、電源やLANなどのケーブル類も金属ベースブラケット内部に配線することができます。

天板仕様は、ビーチ材、アッシュ材、オークまたはウォールナット材、人工大理石からお選びいただけます。

天板

ビーチ材、ナチュラルまたは染色（Stain1 グループ）塗装仕上

ビーチ材、ナチュラルまたは染色（Stain2 グループ）塗装仕上

アッシュ材、ナチュラル

オーク材、ナチュラル





ウォールナット材、ナチュラル

人工大理石（ホワイト）

ベース

ステンレス、ヘアライン仕上

納期：受注後約 4 ～ 5 ヶ月

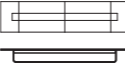
		S8001	S8002	S8003	S8004	S8005
						
		テーブル W270	テーブル W360	テーブル W450	テーブル W540	テーブル W630
Size	W	270	360	450	540	630
	D	150	150	150	150	150
	H	75	75	75	75	75
Price (税抜価格)	ビーチ材stain1	7,180,000	8,330,000	9,540,000	10,750,000	11,950,000
	ビーチ材stain2	7,190,000	8,340,000	9,550,000	10,760,000	11,960,000
	アッシュ材	7,360,000	8,540,000	9,770,000	11,010,000	12,240,000
	オーク材 ウォールナット材	7,440,000	8,630,000	9,870,000	11,120,000	12,360,000
	人工大理石	7,580,000	8,800,000	10,110,000	11,480,000	12,700,000

製品について

<p>仕様</p> <p>製品は改良のため、予告なしにデザイン・仕様の変更、布地・モデルの改廃をする場合があります。木材、レザー、毛織、綿等の天然素材を使用している製品につきましては、その性質上、カタログ掲載商品画像・素材サンプルと実物とは若干異なる場合がありますので、予めご了承ください。なお、カタログ掲載されている画像には、ご参考のため標準仕様と異なる特注品も含まれています。</p>
--

<p>寸法表示</p> <p>表示は、W（幅）・D（奥行き）・H（高さ）・SH（座高）・AH（アーム高さ）・SD（座奥行）・φ（直径）となります。寸法はcm単位です。製造ロットや張地の厚みなどによりサイズ表示について若干の誤差が生じることがありますので、予めご了承ください。また、L/Rは、向かって左側をL、右側をRとしています。姿図に関しては、実際の製品とサイズ、バランス等異なる場合がありますので、ご了承ください。</p>

<p>張地</p> <p>張地は各ブランドのファブリックコレクション、および皮革コレクションの中からお選びください。製品の中には、布張または皮革張をお選びいただけない場合もございます。詳細については、お問合せください。</p>

<p>オプション</p> <p>特別仕様がある製品については、下段にオプション金額が明記されています。その場合、本体価格にその金額が加算されます。</p>

<p>特別注文</p> <p>塗装色、張地、仕上げ材など、特別な仕様をご希望の場合はご相談ください。</p>
--

<p>価格</p> <p>表示価格は2024年1月現在の本体価格(税抜価格)です。お支払い時に別途消費税額を申し受けます。なお、予告なく価格・仕様の変更、生産の中止をする場合がありますので、ご注文時に必ずご確認ください。</p>
--

<p>送料</p> <p>商品価格には送料は含まれておりません。送料は別途お客様にご負担いただいております。配送地域や商品により異なりますので、詳細についてはお問い合わせください。</p>
--

<p>組立・施工</p> <p>システム家具等の一部製品は、組立・施工費を別途申し受けます。また、重量物や大型商品など、部材を搬入し現地で組立作業を行うもの、商品の固定など施工が生じる場合は、現場の諸事情がありますので、別途申し受けます。</p>

<p>納期</p> <p>輸入商品は全て受注生産品となります。通常の場合は4〜5ヶ月程度の納期を要します。商品により納期が異なりますので詳しい内容につきましてはお問い合わせください。なお、お急ぎの場合には航空便による輸送も可能ですが、運賃は実費を申し受けます。また、天候・世界情勢その他の理由により予期せぬ遅れが生じる場合がございます。その際の納期遅延の責は、弊社では負いかねますのでご了承ください。</p>
--

<p>クレーム</p> <p>商品をお受け取りいただいた際には、直ちに製品の数量、仕様、およびキズ・破損等をご確認ください。お受け取り商品に関しますクレームは納入後8日以内にご連絡ください。それ以降はクレームとしてのお取り扱いではなく有償修理となりますので、予めご了承ください。</p>

<p>キャンセル・返品</p> <p>全て受注生産品のため、ご注文確定後の仕様変更やキャンセル・返品はお受けしかねます。</p>
--

<p>保証</p> <p>商品の保証期間は原則として納品日より1年間です。保証期間内に「取扱説明書」にしたがった正常な使用状況において、製品の破損・不具合が発生した場合は、無償にて修理または交換させていただきます。また保証期間終了後も、修理・メンテナンスにより機能が維持できる製品につきましては有償修理させていただきます。※本保証内容は日本国内においてのみ有効です。</p>

FLACE

<p>エース物産株式会社</p> <p>フレイス インテリア デイビジョン</p> <p>〒102-0074 東京都千代田区九段南2-2-1 エース九段ビル1F</p> <p>Tel：03-6550-9212 Fax：03-6550-9213</p> <p>www.flacedesign.com</p>
--

製品お取扱いの注意とお手入れについて

<p>金属</p> <p>柔らかい布で乾拭きをするか、水を固く絞った柔らかい布で拭いてください。ただし、水分を残さないよう乾拭きしてください。塩分のあるもの（食品など）の付着はサビや塗装の劣化につながりますので、速やかに除去して水拭きしてください。クレンザーは、表面に傷がつくので使用しないでください。</p>

<p>木</p> <p>柔らかい布で乾拭きをするか、水を固く絞った柔らかい布で拭いてください。ただし、水分を残さないよう乾拭きしてください。ものをこぼしたり汚してしまったらすぐに拭き取るよう心がけてください。木、特に曲木は湿気や乾燥、直射日光を嫌いますのでご注意ください。</p>
--

<p>オイル仕上</p> <p>オイル仕上げとは植物油を主原料とする塗料を木に染み込ませた仕上げで、表面に塗装膜がありません。そのため、水分や熱に弱く、水などがこぼれたまま長時間放置するとシミの原因になりますので、テーブルの場合はコースターやランチョンマットのご使用をお勧めします。年に1〜2回程度、柔らかい布に専用のオイルを少量染み込ませ、よく擦り込んだ後に別の布で乾拭きしてください。また、湿気や乾燥に敏感なため、直射日光やエアコンの風が当たる場所でのご使用は避けてください。日常的な汚れには、中性洗剤を薄く溶かしたぬるま湯に、布を浸して固く絞り、拭き取ります。その後ぬるま湯に浸した布で洗剤を拭き取り、さらに乾拭きし、水分が残らないようにしてください。</p>

<p>プラスチック</p> <p>経年によるシートシェルなどの材質的変色はある程度止むおえません。ホコリや汚れが目立つのできめこまかく手入れをすることが大切です。中性洗剤をスポンジや布に含ませて洗い、柔らかい布で水拭きと乾拭きをします。クレンザーやブラシなどで磨くと表面に傷をつけ、ホコリが溜まりとれにくくなるので使用は避けてください。</p>
--

<p>ガラス</p> <p>ガラス製品のお手入れは、柔らかい布で乾拭きすることが基本です。落ちにくい汚れはぬるま湯で固く絞った布で拭き取ります。しつこい汚れはガラスクリーナーや薄めた中性洗剤で拭き取ります。ガラスクリーナーや中性洗剤を使った場合は、洗剤分を残さないように仕上げの水拭き、乾拭きをしてください。</p>
--

<p>石</p> <p>柔らかい布で乾拭きをするか、水を固く絞った柔らかい布で拭いた後、すぐ乾いた布で拭いてください。クレンザーのご使用はおやめください。</p>

<p>皮革</p> <p>皮革は、過度の湿気や乾燥にとても敏感です。直射日光やエアコンの吹き出し付近のご使用にはご注意ください。ホコリやチリは、革の呼吸をさまたげ、風合いを損ねる原因になります。1 週間に 1 回程度、掃除機などでやさしく吸い取るようにしてこまめに取り除いてください。年に1〜2回程度皮革の保護のため、皮革用クリームなどを使用されることをお勧めします。皮革用クリーナーをご使用される場合は説明書をよく読んでお使いください。</p>

<p>布</p> <p>柔らかいブラシでブラッシングしながら表面を叩いたり、掃除機の口にブラシをつけてホコリを取り除くようにしてください。汚れがついてしまったらすぐに濡れタオルなどで拭き取ってください。長時間放置すると汚れが落ちにくくなります。</p>
--

<p>藤</p> <p>ご使用になるにつれ、次第にアメ色の落ち着いた感じになり、また、たるみが出てきますが、これは自然な状態です。ただし、脚立代わりに乗ったり、1点に荷重をかけたり、鋭いもので傷つけると破れることがありますので、ご注意ください。</p>
--

