

FLACE

Imported Brands Collection

01

PRICE LIST 2024-25

(税抜価格)

COR

leolux

THONET

COR

· Conseta	4-23
· Elm	24-25
· Trio	26-28
· Nenou	29-30
· Cordia	31-32
· Roc	33
· Shrimp	34
· Alvo	36-37
· Cordia Chair	38-39
· Conic	40
· Tables	41-43

COR

leolux

· LX662	46
· LX901	47

leolux

THONET

· 2000	50
· 808	51-53
· S 32/S 64	54
· S 43	55
· 209	56
· 214	57
· 118	58
· S 160	59
· S 840	60
· A 1700 Evo	62-63
· S 8000	64

THONET

COR

CONSETA

コンシータ

Design
Friedrich Wilhelm Möller
フリードリッヒ・ウィルヘルム・メラ

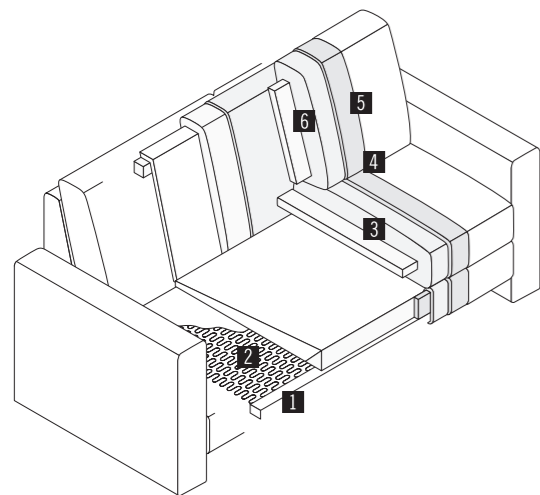

- 1 フレーム
ソリッドビーチ材とビーチ合板による木枠組みに、積層したポリウレタンフォーム
 - 2 シートベース
S字スプリング
 - 3~5 シートクッション、バッククッション:下図参照
- 納期: 受注後約 4~5 ヶ月

CORの商品の中でもっともバリエーションが豊富なシステムソファです。背座、アーム、脚、クッションを自由に組み合わせ、オリジナルのレイアウトと座り心地を追求できます。1964年の発表以来、少しずつエレメントや脚先、アーム幅、アーム高等の種類を増やし、常に進化を続けるソファです。

BASE TYPE 座面下ベース部分が開いている OPEN BASE と、塞がっている DIVAN BASE があります。

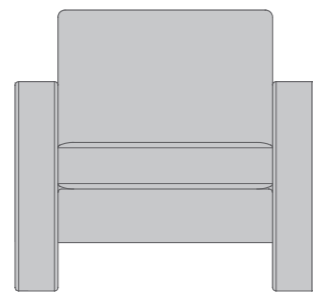

OPEN BASE
オープンベース
奥行は 87cm/97cm の2種類

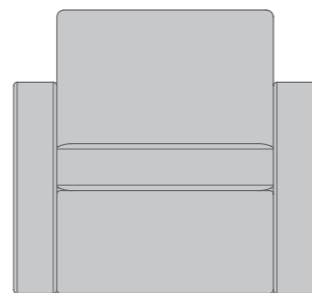

DIVAN BASE
ディバンベース
奥行は 87cm/97cm の2種類

■背座クッションの内部材料を選ぶことができます。(背と座を別々の材料で選ぶこともできます。)

クッションの種類	仕様と特徴	背	座
1	型崩れしにくい、硬めの座り心地です。 硬めの座はボンネルスプリングを中心にフェルト、ポリウレタンフォームの順ではさみ込み、不織布で包み込んであります。 ※座クッション専用		○
2	型崩れしにくく、1より柔らかい座り心地です。 高密度のポリウレタンフォームを芯にして、少し柔らかめのポリウレタンフォームで包み、さらに不織布で包んであります。	○	○
3	型崩れしにくく、2より柔らかい座り心地です。 コールドフォームと低反発フォームの組合せに、不織布で包んであります。 ※こちらの材料は価格が上がります。	○	○
4	1~3より柔らかい座り心地でポリウレタンフォーム（ドイツRAL基準を15%上回る品質のもの）を中心に、チップ状の柔らかいポリウレタンフォームと長めの繊維を混ぜ合わせたものをキルティング状に縫製してきます。型崩れしやすいので定期的にクッションを叩いて形を整える必要があります。	○	○
5	4と同じ中身ですが、ポリウレタンフォームを包む、まわりの混合素材の密度が高いため、その分2~3の背クッションに比べて厚みがあり、座面の奥行が4cm短くなります。小柄な方にお勧めです。 ※背クッション専用	○	

CONSETA OPEN BASE TYPE オープンベースタイプ

《奥行87cm用》

4007



スツール
W70

4008



スツール
W80

4009



スツール
W90

4010



スツール
W105

4016



スツール
60角

4017



スツール
70角

4001



フットレスト

脚先は次の中から選んで下さい。

ディスク脚

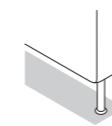

スチール製、塗装仕上

スクエアアーム脚



プラスチック製黒グライド
またはフェルトグライド
(スクエアアームには他の脚先は
選べません)

スキッド脚

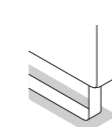

L型脚



スチール製、塗装仕上

標準仕様
オープン
クッション

Size

W

D

H

Price

(税抜価格)

Fabric

F1

F2

F3

F4

F5

Leather

L2

L3

L4

L5

Option

各金属脚各仕上

クッション中身
③の場合

	4007	4008	4009	4010	4016	4017	4001
W	70	80	90	105	60	70	43
D	47	47	47	47	60	70	43
H	41	41	41	41	41	41	
F1	324,000	340,000	365,000	378,000	332,000	357,000	284,000
F2	341,000	357,000	384,000	397,000	344,000	372,000	288,000
F3	349,000	366,000	395,000	408,000	352,000	380,000	289,000
F4	364,000	384,000	414,000	427,000	371,000	402,000	294,000
F5	397,000	419,000	435,000	459,000	413,000	452,000	301,000
L2	440,000	466,000	507,000	523,000	464,000	514,000	311,000
L3	462,000	490,000	534,000	551,000	488,000	543,000	313,000
L4	496,000	528,000	578,000	595,000	514,000	573,000	318,000
L5	570,000	608,000	668,000	703,000	587,000	659,000	332,000

各金属脚各仕上	43,000	43,000	43,000	43,000	43,000	43,000	
クッション中身 ③の場合	21,000	23,000	25,000	28,000	25,000	30,000	

CONSETA
open base
《奥行87cm用》

4037



スツール
スクエア脚
W70

4038



スツール
スクエア脚
W80

40160



1人掛エレメント
W60

40170



1人掛エレメント
W70

40180



1人掛エレメント
W80

40190



1人掛エレメント
W90

40105



1人掛エレメント
W105

Size

W	70	80	60	70	80	90	105
D	47	47	87	87	87	87	87
H	41	41	80	80	80	80	80
SH			43	43	43	43	43

Price

(税抜価格)

Fabric	F1	335,000	340,000	437,000	478,000	592,000	636,000	693,000
	F2	351,000	355,000	452,000	494,000	616,000	662,000	725,000
	F3	359,000	361,000	462,000	505,000	630,000	673,000	746,000
	F4	373,000	377,000	484,000	531,000	667,000	717,000	779,000
	F5	404,000	409,000	539,000	592,000	749,000	807,000	852,000
Leather	L2	443,000	448,000	601,000	662,000	847,000	917,000	991,000
	L3	463,000	468,000	633,000	698,000	896,000	971,000	1,034,000
	L4	492,000	502,000	663,000	733,000	944,000	1,022,000	1,108,000
	L5	532,000	538,000	755,000	834,000	1,086,000	1,177,000	1,249,000

Option

クッション中身 ③の場合 背部分			15,000	17,000	20,000	22,000	27,000
クッション中身 ③の場合 座部分	21,000	23,000	16,000	20,000	21,000	25,000	29,000
片アームレス仕様 (スキッド脚)			54,000	54,000	54,000	54,000	54,000

CONSETA
open base
《奥行87cm用》

40260



2人掛エレメント
W120

40270



2人掛エレメント
W140

40280



2人掛エレメント
W160

40290



2人掛エレメント
W180

40210



2人掛エレメント
W210

40360



3人掛エレメント
W180

40370



3人掛エレメント
W210

40380



3人掛エレメント
W240

エレメント

L 40247
L 40257
R 40274
R 40275

Size

W	120	140	160	180	210	180	210	240	142
D	87	87	87	87	87	87	87	87	87
H	80	80	80	80	80	80	80	80	80
SH	43	43	43	43	43	43	43	43	43

Price

(税抜価格)

Fabric	F1	816,000	893,000	1,019,000	1,096,000	1,229,000	1,172,000	1,308,000	1,461,000	857,000
	F2	849,000	928,000	1,059,000	1,139,000	1,294,000	1,220,000	1,361,000	1,537,000	890,000
	F3	869,000	949,000	1,082,000	1,165,000	1,337,000	1,248,000	1,394,000	1,579,000	909,000
	F4	917,000	1,004,000	1,142,000	1,230,000	1,403,000	1,321,000	1,477,000	1,651,000	958,000
	F5	1,030,000	1,128,000	1,280,000	1,381,000	1,548,000	1,488,000	1,665,000	1,816,000	1,071,000
Leather	L2	1,164,000	1,278,000	1,444,000	1,563,000	1,807,000	1,691,000	1,894,000	2,052,000	1,205,000
	L3	1,231,000	1,352,000	1,525,000	1,652,000	1,915,000	1,789,000	2,006,000	2,167,000	1,271,000
	L4	1,296,000	1,425,000	1,606,000	1,740,000	2,041,000	1,887,000	2,117,000	2,291,000	1,338,000
	L5	1,488,000	1,636,000	1,840,000	1,998,000	2,348,000	2,171,000	2,438,000	2,602,000	1,529,000

Option

クッション中身 ③の場合 背部分	30,000	35,000	40,000	45,000	53,000	47,000	53,000	59,000	17,000
クッション中身 ③の場合 座部分	32,000	38,000	42,000	49,000	57,000	49,000	57,000	63,000	47,000
片アームレス仕様 (スキッド脚) 各金属脚各仕上 ※P.05をご確認下さい。	54,000	54,000	54,000	54,000	54,000	54,000	54,000	54,000	21,000

CONSETA
open base
《奥行87cm用》

L 40347
L 40357
R 40374
R 40375

40581
40580

40591
40590

40506
40505

L 40690
L 40691
R 40609
R 40619

40900

L 40990
R 40909

L 49010
R 49001

L 44030
R 44003

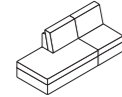

エレメント



シューズロング



シューズロング



シューズロング

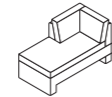

コーナー
エレメント
シューズロング



コーナー
エレメント
W86/D86



コーナー
エレメント
W86/D96



片アーム
脚付 W4/H41.5
(左または右)



片アーム
脚付 W6/H54
(左または右)

Size	W	212	80	90	105	166	86	86	4	6
	D	87	152	171	181	86	86	96	87	87
	H	80	80	80	80	80	80	80	41.5	54
	SH	43	43	43	43	43	43	43		
	SD		120	139	149	133				

Price (税抜価格)											
	Fabric	F1	1,286,000	848,000	961,000	1,051,000	1,179,000	769,000	800,000	136,000	153,000
		F2	1,338,000	889,000	1,011,000	1,099,000	1,223,000	799,000	831,000	146,000	161,000
		F3	1,373,000	910,000	1,033,000	1,123,000	1,254,000	817,000	850,000	151,000	165,000
		F4	1,428,000	950,000	1,079,000	1,169,000	1,300,000	862,000	898,000	159,000	175,000
		F5	1,574,000	1,040,000	1,174,000	1,271,000	1,396,000	968,000	1,010,000	166,000	185,000
	Leather	L2	1,817,000	1,164,000	1,253,000	1,372,000	1,587,000	1,092,000	1,138,000	193,000	208,000
		L3	1,893,000	1,223,000	1,309,000	1,454,000	1,646,000	1,154,000	1,204,000	199,000	214,000
		L4	2,025,000	1,321,000	1,397,000	1,526,000	1,729,000	1,216,000	1,268,000	216,000	229,000
		L5	2,188,000	1,422,000	1,541,000	1,650,000	1,902,000	1,395,000	1,455,000	244,000	255,000
Option											
			各金属脚各仕上 ※P.05をご確認下さい。	21,000	62,000	62,000	62,000	62,000	62,000	21,000	21,000
			クッション中身 ③の場合 背部分	38,000	20,000	22,000	27,000	46,000	42,000	42,000	
			クッション中身 ③の場合 座部分	73,000	63,000	71,000	75,000	51,000	16,000	16,000	

CONSETA
open base
《奥行87cm用》

L 44050
R 44005

L 44070
R 44007

L 40010
R 40001

L 44010
R 44001

L 44060
R 44006

L 40030
R 40003

L 40050
R 40005

L 44040
R 44004

L 40070
R 40007

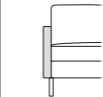

片アーム
脚付 W6/H60
(左または右)

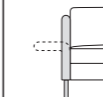

片アーム
脚付 W7/H71.5
(左または右)

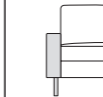

片アーム
脚付 W12/H54
(左または右)

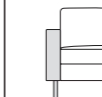

片アーム
脚付 W12/H60
(左または右)

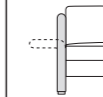

スクエア片アーム
可動 W7/H71.5
(左または右)

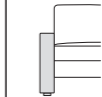

スクエア片アーム
W12/H54
(左または右)

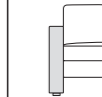

スクエア片アーム
W12/H60
(左または右)

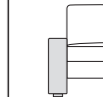

スクエア片アーム
W16/H54
(左または右)

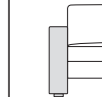

スクエア片アーム
W16/H60
(左または右)

Size	W	6	7/32	12	12	7/32	12	12	16	16
	D	87	87	87	87	87	87	87	87	87
	H	60	71.5	54	60	71.5	54	60	54	60
	SH									

Price (税抜価格)											
	Fabric	F1	157,000	221,000	167,000	172,000	200,000	161,000	166,000	183,000	187,000
		F2	166,000	222,000	173,000	178,000	213,000	166,000	174,000	190,000	195,000
		F3	170,000	228,000	177,000	181,000	219,000	171,000	177,000	195,000	199,000
		F4	181,000	237,000	187,000	191,000	232,000	181,000	189,000	205,000	210,000
		F5	191,000	261,000	207,000	215,000	260,000	206,000	215,000	230,000	236,000
	Leather	L2	215,000	285,000	234,000	242,000	293,000	236,000	248,000	261,000	269,000
		L3	221,000	300,000	248,000	253,000	311,000	251,000	262,000	276,000	284,000
		L4	237,000	318,000	260,000	267,000	334,000	265,000	277,000	291,000	299,000
		L5	264,000	364,000	297,000	305,000	376,000	300,000	314,000	335,000	343,000
Option											
			各金属脚各仕上 ※P.05をご確認下さい。	21,000	21,000	21,000	21,000				

CONSETA
open base
《奥行97cm用》

40289

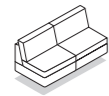

2人掛エレメント
W160

40299

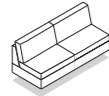

2人掛エレメント
W180

40219

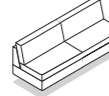

2人掛エレメント
W210

40389

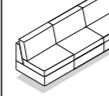

2人掛エレメント
W240

L 40249
L 40259
R 40294
R 40295



エレメント

L 40349
L 40359
R 40394
R 40395

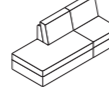

エレメント

40588
40589



シェーズロング

40598
40599



シェーズロング

40594
40595



シェーズロング

Size

W	160	180	210	240	142	212	80	90	105
D	97	97	97	97	97	97	152	171	181
H	80	80	80	80	80	80	80	80	80
SH	43	43	43	43	43	43	43	43	43
SD							120	139	149

Price

(税抜価格)

Fabric	F1	1,109,000	1,178,000	1,320,000	1,552,000	925,000	1,352,000	848,000	961,000	1,026,000
	F2	1,152,000	1,224,000	1,400,000	1,611,000	962,000	1,409,000	889,000	1,011,000	1,074,000
	F3	1,178,000	1,253,000	1,439,000	1,646,000	982,000	1,447,000	910,000	1,033,000	1,098,000
	F4	1,241,000	1,323,000	1,513,000	1,734,000	1,035,000	1,506,000	950,000	1,079,000	1,144,000
	F5	1,391,000	1,487,000	1,671,000	1,940,000	1,157,000	1,751,000	1,040,000	1,174,000	1,246,000
Leather	L2	1,567,000	1,681,000	1,938,000	2,184,000	1,302,000	1,926,000	1,164,000	1,253,000	1,347,000
	L3	1,655,000	1,776,000	2,053,000	2,304,000	1,373,000	2,008,000	1,223,000	1,309,000	1,429,000
	L4	1,741,000	1,871,000	2,239,000	2,423,000	1,445,000	2,151,000	1,321,000	1,397,000	1,501,000
	L5	1,994,000	2,148,000	2,510,000	2,771,000	1,627,000	2,326,000	1,422,000	1,541,000	1,625,000

Option

各金属脚各仕上 ※P.05をご確認下さい。					21,000	21,000	62,000	62,000	62,000
片アームレス仕様 (スキッド脚)	57,000	57,000	57,000	57,000					
クッション中身 ③の場合 背部分	40,000	45,000	53,000	60,000	20,000	38,000	20,000	22,000	27,000
クッション中身 ③の場合 座部分	45,000	51,000	64,000	67,000	58,000	77,000	63,000	71,000	75,000

CONSETA
open base
《奥行97cm用》

40999



コーナー
エレメント
W96/D96

L 40696
L 40695
R 40669
R 40659

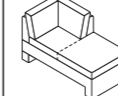

コーナー
エレメント
シェーズロング

L 49910
R 49901



片アーム
脚付 W4/H41.5
(左または右)

L 44990
R 44909



片アーム
脚付 W6/H54
(左または右)

L 44950
R 44905



片アーム
脚付 W6/H60
(左または右)

L 40910
R 40901



片アーム
脚付 W12/H54
(左または右)

L 44910
R 44901



片アーム
脚付 W12/H60
(左または右)

L 40930
R 40903



スクエア片アーム
W12/H54
(左または右)

L 44930
R 44903



スクエア片アーム
W12/H60
(左または右)

Size

W	96	186	4	6	6	12	12	12	12
D	96	96	97	97	97	97	97	97	97
H	80	80	41.5	54	60	54	60	54	60
SH	43	43							
SD									

Price

(税抜価格)

Fabric	F1	838,000	1,222,000	148,000	160,000	166,000	176,000	181,000	169,000	176,000
	F2	869,000	1,269,000	158,000	169,000	175,000	186,000	190,000	177,000	184,000
	F3	888,000	1,302,000	164,000	173,000	180,000	190,000	195,000	180,000	188,000
	F4	937,000	1,352,000	173,000	184,000	192,000	197,000	204,000	192,000	201,000
	F5	1,051,000	1,431,000	181,000	194,000	202,000	219,000	226,000	219,000	229,000
Leather	L2	1,183,000	1,659,000	208,000	216,000	225,000	245,000	252,000	251,000	263,000
	L3	1,248,000	1,723,000	215,000	221,000	232,000	261,000	269,000	266,000	278,000
	L4	1,314,000	1,813,000	233,000	237,000	249,000	279,000	287,000	284,000	295,000
	L5	1,506,000	2,042,000	264,000	263,000	278,000	308,000	317,000	328,000	342,000

Option

各金属脚各仕上 ※P.05をご確認下さい。	62,000	62,000	21,000	21,000	21,000	21,000	21,000	21,000	21,000
クッション中身 ③の場合 背部分	42,000	42,000							
クッション中身 ③の場合 座部分	16,000	58,000							

CONSETA
divan base
《奥行87cm用》

L 60257 R 60275	L 60357 R 60375	60580	60590	60505	L 60690 R 60609	60900	L 60990 R 60909
エレメント	エレメント	シェーズロング	シェーズロング	シェーズロング	コーナー エレメント シェーズロング	コーナー エレメント W86/D86	コーナー エレメント W86/D96

Size								
W	142	212	80	90	105	166	86	86
D	87	87	152	171	181	86	86	96
H	80	80	80	80	80	80	80	80
SH	43	43	43	43	43	43	43	43
SD			120	139	149	133		

Price (税抜価格)

Fabric	F1	879,000	1,303,000	841,000	956,000	1,034,000	1,180,000	746,000	769,000
	F2	919,000	1,354,000	882,000	1,005,000	1,080,000	1,227,000	777,000	801,000
	F3	940,000	1,391,000	904,000	1,027,000	1,102,000	1,258,000	796,000	820,000
	F4	969,000	1,446,000	943,000	1,072,000	1,146,000	1,305,000	841,000	867,000
	F5	1,079,000	1,591,000	1,033,000	1,167,000	1,242,000	1,402,000	947,000	978,000
Leather	L2	1,217,000	1,849,000	1,162,000	1,243,000	1,350,000	1,608,000	1,081,000	1,117,000
	L3	1,282,000	1,926,000	1,222,000	1,299,000	1,429,000	1,667,000	1,143,000	1,180,000
	L4	1,347,000	2,060,000	1,320,000	1,384,000	1,499,000	1,752,000	1,205,000	1,245,000
	L5	1,522,000	2,207,000	1,410,000	1,511,000	1,605,000	1,911,000	1,376,000	1,421,000

Option

メタルプレート脚 塗装仕上 16cm	44,000	44,000					61,000	61,000
メタルプレート脚 クロームメッキ仕上 16cm	56,000	56,000					76,000	76,000
メタルプレート脚 塗装仕上 24cm	54,000	54,000					71,000	71,000
メタルプレート脚 クロームメッキ仕上 24cm	67,000	67,000					88,000	88,000
クッション中身 ③の場合 背部分	18,000	34,000	18,000	20,000	24,000	40,000	37,000	37,000
クッション中身 ③の場合 座部分	48,000	64,000	55,000	62,000	66,000	44,000	14,000	14,000

CONSETA
divan base
《奥行87cm用》

L 69010 R 69001	L 64070 R 64007	L 60010 R 60001	L 64010 R 64001	L 64090 R 64009	L 60030 R 60003	L 60040 R 60004	L 60050 R 60005
スクエア片アーム W4/H41.5 (左または右)	スクエア片アーム 可動W7/H71.5 (左または右)	スクエア片アーム W12/H54 (左または右)	スクエア片アーム W12/H60 (左または右)	スクエア片アーム W16/H54 (左または右)	スクエア片アーム W16/H60 (左または右)	スクエア片アーム W24/H54 (左または右)	スクエア片アーム W24/H60 (左または右)

Size								
W	4	7/32	12	12	16	16	24	24
D	87	87	87	87	87	87	87	87
H	41.5	71.5	54	60	54	60	54	60

Price (税抜価格)

Fabric	F1	117,000	182,000	147,000	152,000	167,000	170,000	182,000	188,000
	F2	126,000	194,000	152,000	159,000	174,000	178,000	192,000	198,000
	F3	131,000	200,000	156,000	163,000	178,000	182,000	198,000	204,000
	F4	138,000	211,000	164,000	171,000	189,000	193,000	207,000	214,000
	F5	144,000	236,000	187,000	196,000	213,000	218,000	230,000	236,000
Leather	L2	166,000	267,000	204,000	224,000	246,000	252,000	264,000	271,000
	L3	171,000	284,000	214,000	234,000	261,000	268,000	279,000	288,000
	L4	187,000	305,000	233,000	248,000	275,000	282,000	298,000	308,000
	L5	211,000	353,000	259,000	273,000	317,000	324,000	332,000	341,000

Option

メタルプレート脚 塗装仕上					44,000	44,000	54,000	54,000
メタルプレート脚 クロームメッキ仕上					56,000	56,000	67,000	67,000

CONSETA
divan base
《奥行97cm用》

60289

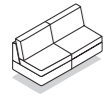

2人掛エレメント
W160

60299

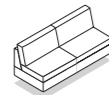

2人掛エレメント
W180

60219

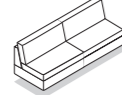

2人掛エレメント
W210

60389

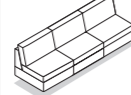

2人掛エレメント
W240

L 60259
R 60295

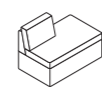

エレメント

L 60359
R 60395

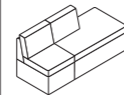

エレメント

60589



シェーズロング

60599



シェーズロング

60595



シェーズロング

Size

W	160	180	210	240	142	212	80	90	105
D	97	97	97	97	97	97	152	171	181
H	80	80	80	80	80	80	80	80	80
SH	43	43	43	43	43	43	43	43	43
							120	139	149

Price

(税抜価格)

Fabric	F1	1,121,000	1,189,000	1,321,000	1,601,000	949,000	1,367,000	853,000	969,000	1,021,000
	F2	1,179,000	1,253,000	1,395,000	1,681,000	992,000	1,442,000	894,000	1,017,000	1,067,000
	F3	1,212,000	1,288,000	1,433,000	1,725,000	1,015,000	1,461,000	916,000	1,040,000	1,090,000
	F4	1,270,000	1,352,000	1,509,000	1,806,000	1,045,000	1,520,000	956,000	1,084,000	1,134,000
	F5	1,398,000	1,491,000	1,610,000	1,983,000	1,163,000	1,676,000	1,045,000	1,179,000	1,229,000
Leather	L2	1,605,000	1,696,000	1,916,000	2,270,000	1,310,000	1,951,000	1,175,000	1,256,000	1,338,000
	L3	1,697,000	1,793,000	2,030,000	2,396,000	1,380,000	2,034,000	1,234,000	1,312,000	1,408,000
	L4	1,813,000	1,916,000	2,173,000	2,555,000	1,449,000	2,177,000	1,332,000	1,397,000	1,487,000
	L5	2,045,000	2,160,000	2,459,000	2,875,000	1,637,000	2,333,000	1,422,000	1,524,000	1,593,000

Option

メタルプレート脚 塗装仕上 16cm					44,000	44,000				
メタルプレート脚 クロームメッキ仕上 16cm					57,000	57,000				
メタルプレート脚 塗装仕上 24cm					55,000	55,000				
メタルプレート脚 クロームメッキ仕上 24cm					69,000	69,000				
クッション中身 ③の場合 背部分	35,000	39,000	50,000	52,000	18,000	34,000	18,000	20,000	24,000	
クッション中身 ③の場合 座部分	39,000	45,000	56,000	59,000	51,000	67,000	55,000	62,000	66,000	
片アームレス仕様	27,000	27,000	27,000	27,000						

CONSETA
divan base
《奥行97cm用》

L 60695
R 60659

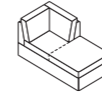

コーナー
エレメント
シェーズロング

60999



コーナー
エレメント
W96/D96

L 69910
R 69901



スクエア片アーム
W4/H41.5
(左または右)

L 64970
R 64907



スクエア片アーム可動式
W7/H71.5
(左または右)

L 60910
R 60901



スクエア片アーム
W12/H54
(左または右)

L 64910
R 64901



スクエア片アーム
W12/H60
(左または右)

Size

W	186	96	4	7/32	12	12
D	96	96	97	97	97	97
H	80	80	41.5	71.5	54	60
SH	43	43				
SD						

Price

(税抜価格)

Fabric	F1	1,222,000	820,000	128,000	192,000	151,000	159,000
	F2	1,272,000	852,000	137,000	204,000	161,000	167,000
	F3	1,305,000	871,000	143,000	211,000	164,000	172,000
	F4	1,355,000	921,000	151,000	224,000	174,000	181,000
	F5	1,437,000	1,033,000	157,000	251,000	192,000	200,000
Leather	L2	1,680,000	1,174,000	181,000	285,000	212,000	224,000
	L3	1,745,000	1,239,000	188,000	302,000	224,000	237,000
	L4	1,835,000	1,305,000	204,000	326,000	243,000	252,000
	L5	2,050,000	1,485,000	231,000	364,000	270,000	280,000

Option

メタルプレート脚 塗装仕上 16cm	74,000	61,000
メタルプレート脚 クロームメッキ仕上 16cm	95,000	76,000
メタルプレート脚 塗装仕上 24cm	90,000	71,000
メタルプレート脚 クロームメッキ仕上 24cm	113,000	88,000
クッション中身 ③の場合 背部分	37,000	37,000
クッション中身 ③の場合 座部分	50,000	14,000

CONSETA
divan base
《奥行97cm用》

L 64990
R 64909



スクエア片アーム
W16/H54
(左または右)

L 60930
R 60903



スクエア片アーム
W16/H60
(左または右)

L 60940
R 60904



スクエア片アーム
W24/H54
(左または右)

L 60950
R 60905



スクエア片アーム
W24/H60
(左または右)

Size

W	16	16	24	24
D	97	97	97	97
H	54	60	54	60
SH				
SD				

Price

(税抜価格)

Fabric	F1	174,000	178,000	189,000	195,000
	F2	181,000	186,000	200,000	206,000
	F3	186,000	191,000	206,000	211,000
	F4	198,000	202,000	215,000	222,000
	F5	223,000	229,000	237,000	245,000
Leather	L2	258,000	265,000	271,000	281,000
	L3	274,000	281,000	287,000	296,000
	L4	289,000	297,000	307,000	317,000
	L5	332,000	340,000	339,000	350,000

Option

メタルプレート脚 塗装仕上	44,000	44,000	55,000	55,000
メタルプレート脚 クロームメッキ仕上	57,000	57,000	69,000	69,000

CONSETA
divan base
《ソファベッド》

62280

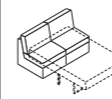

ソファベッド
W160

62290

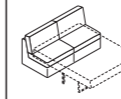

ソファベッド
W180

62289

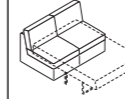

ソファベッド
W160

62299

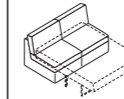

ソファベッド
W180

6260

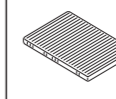

ソファベッド用
ベットパット
W160用

6280

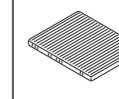

ソファベッド用
ベットパット
W180用

6210

ソファベッド用
ベットシート
W160用

6220

ソファベッド用
ベットシート
W180用

Size

W	160	180	160	180	135	155	135	155
D	87/235	87/235	97/235	97/235	200	200	200	200
H	80	80	80	80	7	7		
SH	43	43	43	43				

ソファベッド単体では使用できません
左右のアームをお選び下さい

Price









(税抜価格)

Fabric	F1	1,186,000	1,254,000	1,214,000	1,292,000	117,000	132,000	33,000	34,000
	F2	1,251,000	1,321,000	1,279,000	1,364,000				
	F3	1,287,000	1,357,000	1,316,000	1,404,000				
	F4	1,339,000	1,411,000	1,368,000	1,462,000				
	F5	1,387,000	1,461,000	1,417,000	1,515,000				
Leather	L2	1,543,000	1,623,000	1,575,000	1,686,000				
	L3	1,587,000	1,668,000	1,620,000	1,735,000				
	L4	1,700,000	1,784,000	1,734,000	1,860,000				
	L5	1,901,000	1,993,000	1,939,000	2,083,000				





Option

クッション中身 ③の場合 背部分	35,000	39,000	35,000	39,000
クッション中身 ③の場合 座部分	37,000	43,000	39,000	45,000

CONSETA
headrest
& cushion

		406	407	480	490	450	6050	6060	6030	6075
										
		ヘッドレスト W60	ヘッドレスト W70	ヘッドレスト W80	ヘッドレスト W90	ヘッドレスト W105	アームレスト クッション	アームレスト クッション	サイドクッション	サイドクッション
Size										
	W	60	70	80	90	105	50	55	52	75
	D	14	14	14	14	14	7	7	20	10
	H						40	45	12	24
		※スティールロッドのフレーム部分を背クッションの裏側に差し込むだけで簡単に取り付けられます								
Price (税抜価格)										
Fabric	F1	91,000	99,000	121,000	125,000	130,000	61,000	70,000	50,000	57,000
	F2	93,000	101,000	124,000	129,000	135,000	65,000	73,000	54,000	61,000
	F3	95,000	104,000	127,000	132,000	138,000	67,000	76,000	56,000	64,000
	F4	99,000	107,000	131,000	137,000	143,000	71,000	80,000	60,000	68,000
	F5	107,000	116,000	142,000	149,000	156,000	80,000	93,000	68,000	77,000
Leather	L2	118,000	131,000	159,000	170,000	173,000	91,000	106,000	80,000	85,000
	L3	122,000	136,000	165,000	176,000	184,000	96,000	113,000	85,000	90,000
	L4	129,000	144,000	174,000	187,000	199,000	108,000	121,000	93,000	98,000
	L5	137,000	155,000	186,000	201,000	214,000	121,000	141,000	104,000	108,000

CONSETA
headrest
& cushion

		6230	6231	6232	6233	6234				
										
		クッション	クッション	クッション	クッション	クッション				
Size										
	W	60	70	80	90	105				
	D	4	4	4	4	4				
	H	40	40	40	40	40				
Price (税抜価格)										
Fabric	F1	46,000	49,000	53,000	57,000	62,000				
	F2	51,000	55,000	60,000	64,000	70,000				
	F3	54,000	59,000	63,000	68,000	75,000				
	F4	59,000	64,000	69,000	75,000	83,000				
	F5	69,000	76,000	83,000	90,000	100,000				
Leather	L2	84,000	93,000	103,000	113,000	127,000				
	L3	88,000	98,000	109,000	119,000	134,000				
	L4	93,000	104,000	116,000	126,000	143,000				
	L5	118,000	133,000	148,000	162,000	185,000				

ELM

エルム

Design Jehs & Laub イエース&ラオブ

無垢材から削り出されたシャープな木製フレームと、そこから溢れ出さんばかりのふんわりとしたスクエアクッションが違和感なく同居しています。

シートベースに板バネを使用したシートは、ふんわりとしたクッションと融合し、今までにないラグジュアリーな座り心地を実現しています。

1人掛、2人掛、シェーズロングのバリエーションがあり、L字型に組合せることも可能です。

2人掛、L字型はアームの高さを70cmまたは78cmから選べます。

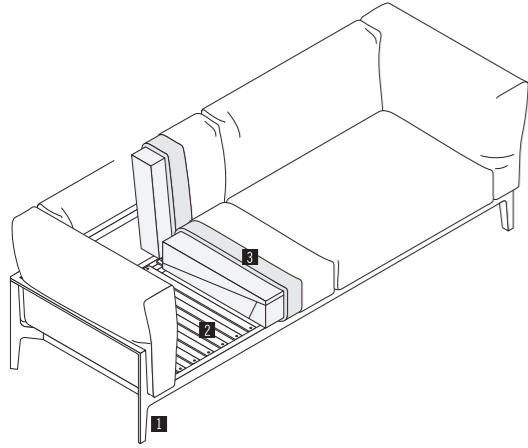

❶フレーム
オーク材、ナチュラルまたはダークオイル仕上

❷シートベース
ビーチ材、スプリング板

❸シート・バッククッション
積層したポリウレタンフォームと不織布の組合せ

納期：受注後約4～5ヶ月

		22100	22111	22211	22233	22311
		スツール	1人掛チェア	2人掛 W180	2人掛 W210	2人掛 W240
Size						
	W	93	89	180	210	240
	D	65	73	88	88	88
	H	43	78	78	78	78
	SH		43	43	43	43
	AH		70	70/78	70/78	70/78
Price (税抜価格)						
Fabric	F1	500,000	900,000	1,347,000	1,457,000	1,571,000
	F2	514,000	958,000	1,413,000	1,530,000	1,650,000
	F3	522,000	990,000	1,450,000	1,571,000	1,695,000
	F4	533,000	1,037,000	1,504,000	1,631,000	1,760,000
	F5	544,000	1,080,000	1,553,000	1,686,000	1,819,000
Leather	L2	558,000	1,174,000	1,669,000	1,819,000	1,974,000
	L3	568,000	1,216,000	1,719,000	1,875,000	2,035,000
	L4	592,000	1,322,000	1,845,000	2,015,000	2,191,000
	L5	637,000	1,517,000	2,074,000	2,272,000	2,476,000
Option						
	フレーム指定染色 オープンボア塗装仕上	28,000	28,000	28,000	28,000	28,000
	ウォールナット材 ナチュラルオイル仕上	46,000	46,000	46,000	46,000	46,000

ELM

		L 22251 R 22215	22200	L 22210 R 22201	L 22213 R 22231	L 22310 R 22301	2260	2250
		シェーズロング	1人掛エレメント W100 アームなし	2人掛エレメント W160	2人掛エレメント W190	2人掛エレメント W220	バッククッション	ランバークッション
Size								
	W	177	100	160	190	220	63	58
	D	88	88	88	88	88		
	H	78	78	78	78	78	50	33
	SH	43	43	43	43	43		
	AH	78		70/78	70/78	70/78		
Price (税抜価格)								
Fabric	F1	1,154,000	786,000	1,204,000	1,294,000	1,374,000	84,000	49,000
	F2	1,196,000	812,000	1,255,000	1,351,000	1,437,000	92,000	55,000
	F3	1,220,000	828,000	1,284,000	1,384,000	1,473,000	97,000	59,000
	F4	1,225,000	849,000	1,327,000	1,431,000	1,524,000	103,000	65,000
	F5	1,287,000	869,000	1,366,000	1,473,000	1,571,000	108,000	70,000
Leather	L2	1,365,000	968,000	1,449,000	1,559,000	1,673,000	135,000	84,000
	L3	1,398,000	993,000	1,486,000	1,601,000	1,719,000	141,000	89,000
	L4	1,481,000	1,058,000	1,581,000	1,708,000	1,838,000	154,000	101,000
	L5	1,631,000	1,176,000	1,753,000	1,901,000	2,053,000	179,000	122,000
Option								
	フレーム指定染色 オープンボア塗装仕上	28,000	28,000	28,000	28,000	28,000		
	ウォールナット材 ナチュラルオイル仕上	46,000	46,000	46,000	46,000	46,000		

TRIO

トリオ

Design

Team From AG

チーム フロム エージー

1972年にSwiss Team Form AGによってデザインされたモジュラーシステムソファは、そのシンプルなフォルムであらゆるシーンに溶け込みます。シート、バックレスト、アームレストの3つの単純なパーツだけで、多様な組み合わせができます。その結合方法は、底部にすべり止め加工をしたバックレストとアームレストをシート部分に置く、とても簡単なジョイントシステムです。

二重の外側の縫い目はTrioに特徴的な印象を与え、同時にその高品質で精巧な技術を明確にする役割も果たしています。

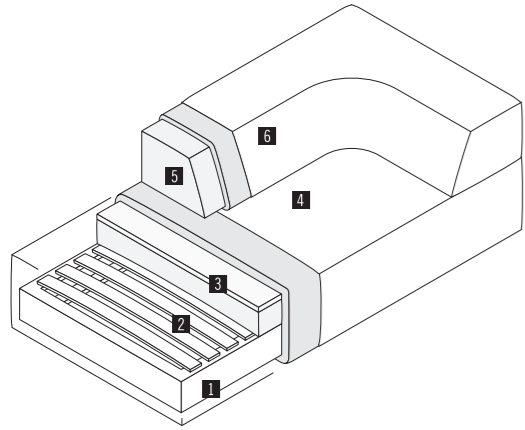

1 ベースフレーム

ソリッドビーチ材とバーチ材合板の木枠組

2 シートベース

ビーチ材、スプリング板

3 シートクッション

積層したポリウレタンフォームと不織布の組合せ

4 バックカバー

取り外し式

5 バッククッション

積層したポリウレタンフォームと不織布の組合せ

6 シートカバー

取り外し式 裏面に滑り止め素材

※座面にシフがよるのは構造上自然なことです。布地種類によって、またそのソファの座面の大きさによってシフの出来方は様々です。

※張れる布地は限定されます。

納期：受注後約4～5ヶ月

		59100	59200	59300	59400
		フットスツール W100	シートエレメント W100	シートエレメント W150	シートエレメント W200
Size					
	W	50	100	150	200
	D	100	100	100	100
	H	38	38	38	38
Price (税抜価格)					
Fabric	F1	262,000	358,000	459,000	549,000
	F2	279,000	389,000	496,000	591,000
	F3	289,000	408,000	518,000	616,000
	F4	303,000	436,000	549,000	652,000
	F5	317,000	462,000	580,000	686,000

TRIO

		59010	59020	59030	59040	L 59050 R 59005	L 59060 R 59006	59600	59700
		バックレスト W100	バックレスト W150	バックレスト W200	アームレスト コーナー W100	アームレスト コーナー W150	アームレスト コーナー W200	ソファベッド 150cm	ソファベッド 200cm
Size									
	W	100	150	200	100	150	200	150	200
	D	40	40	40	100	100	100	100	100
	H	28	28	28	28	28	28	38	38
Price (税抜価格)									
Fabric	F1	190,000	235,000	277,000	279,000	341,000	404,000	657,000	748,000
	F2	206,000	256,000	304,000	301,000	366,000	435,000	684,000	778,000
	F3	216,000	268,000	319,000	314,000	382,000	453,000	698,000	794,000
	F4	229,000	286,000	341,000	333,000	405,000	479,000	715,000	813,000
	F5	243,000	303,000	363,000	351,000	426,000	505,000	746,000	848,000

		59010	59020	59030	59040	L 59050 R 59005	L 59060 R 59006	59600	59700
		バックレスト W100	バックレスト W150	バックレスト W200	アームレスト コーナー W100	アームレスト コーナー W150	アームレスト コーナー W200	ソファベッド 150cm	ソファベッド 200cm
Size									
	W	100	150	200	100	150	200	150	200
	D	40	40	40	100	100	100	100	100
	H	28	28	28	28	28	28	38	38
Price (税抜価格)									
Fabric	F1	190,000	235,000	277,000	279,000	341,000	404,000	657,000	748,000
	F2	206,000	256,000	304,000	301,000	366,000	435,000	684,000	778,000
	F3	216,000	268,000	319,000	314,000	382,000	453,000	698,000	794,000
	F4	229,000	286,000	341,000	333,000	405,000	479,000	715,000	813,000
	F5	243,000	303,000	363,000	351,000	426,000	505,000	746,000	848,000

TRIO

2875

2890

59075

59090



バッククッション
W75

バッククッション
W90

バッククッション
固定用
W75

バッククッション
固定用
W90

Size

W	75	90	75	90
D	12	12	12	12
H	50	50	50	50

Price

(税抜価格)

Fabric	F1	69,000	75,000	115,000	129,000
	F2	76,000	83,000	127,000	144,000
	F3	81,000	87,000	134,000	151,000
	F4	87,000	94,000	144,000	162,000
	F5	93,000	99,000	152,000	173,000
Leather	L2	112,000	119,000	168,000	190,000
	L3	117,000	123,000	175,000	199,000
	L4	130,000	137,000	195,000	222,000
	L5	150,000	157,000	232,000	263,000

NENOU

ネヌウ

Design

Jörg Boner

ヨルグ・ボナー

NENOU は、その名に由来する睡蓮に発想を得た、これまでにない家具です。
円錐形状のベースに、睡蓮の葉を連想させる背座面が非常に印象的です。
中央の葉脈を表現した窪みは、想像と異なる快適な座り心地を実現します。
底面がこの窪みと同じフォルムを持つ大理石・木製トレイがあり、スツールをテーブルに、ベンチをサイドテーブル付にと多彩な演出が可能です。

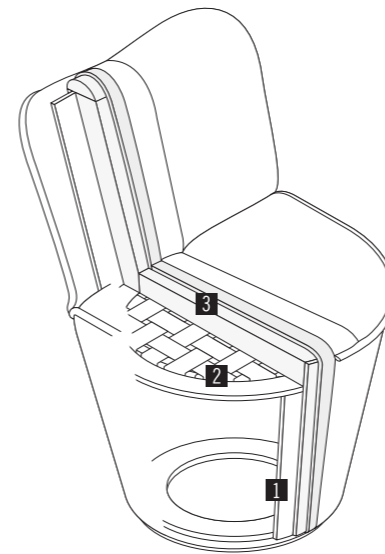

1 フレーム

ソリッドビーチ材とバーチ材合板の木枠組

2 シートベース

高反発ウエービングテープ。

3 シート・バッククッション

積層したポリウレタンフォームと不織布の組合せ

納期：受注後約 4～5ヶ月

16100

16200

16300

16111

16133

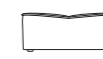

スツール
W52

スツール
W89

スツール
W149

チェア
W65

チェア
W65
回転式

Size

W	52	89	149	65	65
D	48	84	140	77	77
H	41	36	37	76	76
SH				42	42

Price

(税抜価格)

Fabric	F1	207,000	292,000	489,000	384,000	444,000
	F2	215,000	307,000	521,000	401,000	459,000
	F3	220,000	316,000	539,000	411,000	468,000
	F4	225,000	325,000	559,000	422,000	478,000
	F5	235,000	343,000	596,000	442,000	497,000
Leather	L2	255,000	374,000	656,000	478,000	546,000
	L3	262,000	387,000	682,000	490,000	559,000
	L4	276,000	412,000	736,000	516,000	587,000
	L5	306,000	467,000	852,000	573,000	646,000

Option

オートリターン機能

45,000

NENOU

16177



チェア
W59

16199



チェア
W59
回転式

16400



ベンチ

1601



トレイ

1602



トレイ

Size	W	59	59	220	54.5	40
	D	64	64	49	52	42.5
	H	84	84	44	3	4
	SH	47	47			

Price (税抜価格)						
Fabric	F1	384,000	444,000	465,000	127,000	117,000
	F2	401,000	459,000	498,000	279,000	233,000
	F3	411,000	468,000	516,000	330,000	266,000
	F4	422,000	478,000	537,000		
	F5	442,000	497,000	575,000		
Leather	L2	478,000	546,000	614,000		
	L3	490,000	559,000	639,000		
	L4	516,000	587,000	689,000		
	L5	573,000	646,000	796,000		

Option						
	オートリターン機能		45,000			

CORDIA

コルディア

Design
Jehs & Laub
イエース&ラオブ

必要な機能だけを追求しバランス良くまとめられたデザインは、スタイルを選ばず、リラクゼーションにオフィスシーンに、快適な座り心地と調和を生み出します。ローバック、ハイバック、ハイバックプラスの3種類よりお選びいただけます。さらにハイバックのタイプには、必要な角度に手で曲げることができる可動ヘッドレスト付きです。



1脚部

アルミニウム製、ポリッシュ仕上

2フレーム

ビーチ合板

3シート・バッククッション

積層したポリウレタンフォームと不織布の組合せ

納期：受注後約4～5ヶ月

Size	W	76	76	76	62
	D	83	85	85	43
	H	88	106	116	42
	SH	44	44	44	

Price (税抜価格)					
Fabric	F1	729,000	799,000	822,000	327,000
	F2	753,000	826,000	849,000	332,000
	F3	766,000	841,000	864,000	335,000
	F4	796,000	874,000	898,000	342,000
	F5	813,000	895,000	918,000	345,000
Leather	L2	889,000	975,000	997,000	355,000
	L3	905,000	993,000	1,015,000	358,000
	L4	953,000	1,048,000	1,071,000	369,000
	L5	1,030,000	1,134,000	1,157,000	389,000

Option					
	脚部 塗装仕上	55,000	55,000	55,000	42,000
	チルト機能		132,000	132,000	

CORDIA lounge

コルディア ラウンジチェア

Design

Jehs & Laub

イエース&ラオブ

ボリューム感を増し、より座り心地を迫及した CORDIA の Lounge タイプです。

バランス良くまとめられたデザインはスタイルを選ばず、リラックスシーンにオフィスシーンにと、快適な座り心地と調和を生み出します。ローバック、ハイバックの2タイプよりお選びいただけます。

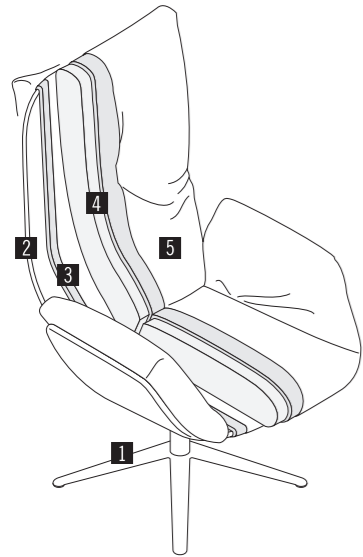

1脚部

アルミニウム製、ポリッシュ仕上
チルト機能付

2フレーム

ビーチ材成型合板

3シート・バッククッション

積層したポリウレタンフォームと不織布の組合せ

4シート・バック・アームクッション

羽毛クッション

5シェル・シート

取り外し可能カバー

※座面にシワがよるのは構造上自然なことです。布地、皮革によって、またそのソファの座面の大きさによってシワの出来方は様々です。

納期：受注後約 4～5ヶ月

53111



ラウンジチェア
チルト機能付

53133



ハイバック
ラウンジチェア
チルト機能付

53100



スツール

Size

	W	87	87	67
	D	89	91	45
	H	112	122	44
	SH	43	43	

Price

(税抜価格)

Fabric	F1	980,000	1,183,000	336,000
	F2	1,027,000	1,222,000	349,000
	F3	1,080,000	1,243,000	365,000
	F4	1,109,000	1,267,000	374,000
	F5	1,151,000	1,313,000	386,000
Leather	L2	1,195,000	1,381,000	394,000
	L3	1,236,000	1,408,000	406,000
	L4	1,318,000	1,465,000	429,000
	L5	1,463,000	1,586,000	470,000
	Option			
	脚部 ブラックブラウン ブラック塗装仕上	74,000	74,000	48,000

ROC lounge

ロック ラウンジ

Design

Uwe Fischer

ウーエ・フィッシャー

招き入れるように腕をさし広げた様なフォルムの ROC (ロック) は、抱擁されるような安堵感を与えてくれます。その柔らかく湾曲したシートクッションと、背を包み込むようなバッククッションの絶妙なコンビネーションは、リビングで、ロビー・ラウンジでと優雅なひと時を約束します。

回転式ベースとなり、オートリターン機能も付加できます。

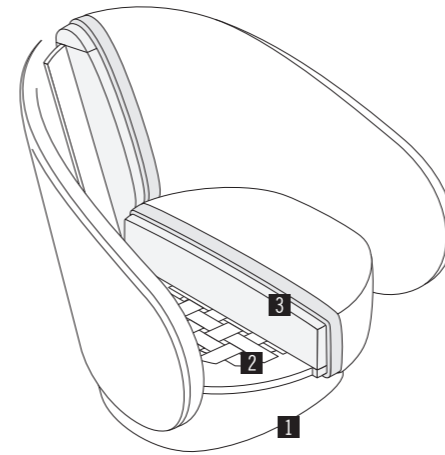

1フレーム

ソリッドビーチ材とビーチ材合板

2シートフレーム

高反発ウエービングテープ。

3シート・バッククッション

積層したポリウレタンフォームと不織布の組合せ

納期：受注後約 4～5ヶ月

Option

78122



ラウンジチェア
回転式

78100



スツール

Size

	W	72	58
	D	80	39
	H	77	38
	SH	43	

Price

(税抜価格)

Fabric	F1	731,000	276,000
	F2	757,000	283,000
	F3	772,000	286,000
	F4	788,000	290,000
	F5	820,000	298,000
Leather	L2	889,000	318,000
	L3	910,000	323,000
	L4	955,000	334,000
	L5	1,050,000	360,000
	Option		
	オートリターン機能	42,000	

SHRIMP

シュリンプ

2011年 Interior innovation award 受賞

Design

Jehs & Laub

イエース&ラオプ

体を包み込むように受け止めてくれる形状のシェル。そのカーブに沿って、立体裁断され丁寧に張り込まれたシート。誰もが一目でその座り心地の良さを想像できる、とてもエレガントなラウンジチェアです。

オットマンと合わせれば、より一層の至福な時間を過ごせます。

背面の木部カラーや張地によって、とても異なる印象に仕上がります。



1脚部

アルミニウム製、ポリッシュ仕上

2シェル

ウォールナット材、ナチュラル塗装仕上
オーク材、ライトステイン、ブラウンステインまたはダークステイン塗装仕上

3シートクッション

積層したポリウレタンフォームと不織布の組合せ

納期：受注後約 4 ~ 5ヶ月

72133 72122 72102 7240



ラウンジチェア
木製シェル
H76



ラウンジチェア
木製シェル
H87



スツール
木製シェル



ランバークッション

Size

W	82	80	72	40
D	77	87	47	
H	76	87	41	20
SH	42	41		

Price

(税抜価格)

Fabric	F1	672,000	797,000	413,000	37,000
	F2	683,000	808,000	420,000	42,000
	F3	690,000	815,000	424,000	44,000
	F4	704,000	825,000	430,000	49,000
	F5	713,000	843,000	441,000	52,000
Leather	L2	749,000	903,000	457,000	68,000
	L3	763,000	916,000	462,000	70,000
	L4	804,000	949,000	474,000	79,000
	L5	879,000	1,030,000	510,000	90,000

Option

木製シェル 指定染色塗装仕上	13,000	13,000	13,000	
脚部 CORカラー塗装仕上	55,000	55,000	49,000	
脚部 指定塗装仕上	82,000	82,000	76,000	

ALVO

アルボ

Design

Jehs & Laub

イエース&ラオブ

スタイリッシュで大振なポティシエル(ポリプロピレン)に、取外し可能なポリウムあるクッションを備えた Alvo (アルボ) は、ラグジュアリーなアームチェアです。

アームとバックの間に大きな切り込みのあるポティシエルは柔軟性に優れ、背の大きな可動域を確保して心地良い背あたりを実現しています。

ポティシエルは、マットホワイト・マットブラックより、脚部は、スチールパイプ4本脚・スチールロッド脚プレートベース脚、4スターベース、5スターベース、キャスター付よりお選びいただけます。

なお、プレートベース脚は回転式です。

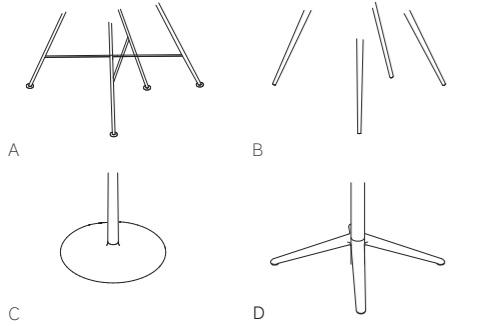
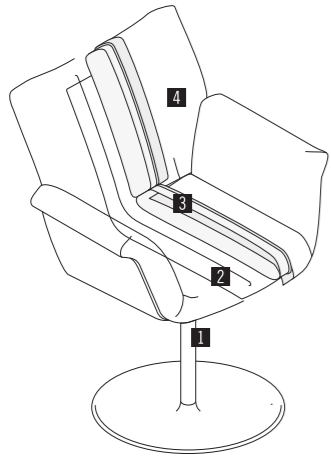

- 1脚部**
 A スチールロッド、スノーホワイトまたはブラック粉体塗装仕上
 B スチールパイプ、スノーホワイトまたはブラック粉体塗装仕上
 C プレートベース脚、スノーホワイトまたはブラック塗装仕上
 D/E スチール、スノーホワイトまたはブラック粉体塗装仕上
 昇降機能付
 F スチール、ブラック粉体塗装仕上 / キャスター付、昇降機能付
- 2シエル**
 ポリプロピレン ホワイトまたはブラック
- 3シート・バッククッション**
 積層したポリウレタンフォームと不織布の組合せ
- 4シート・バッククッション**
 取り外し可能カバー

納期：受注後約4～5ヶ月

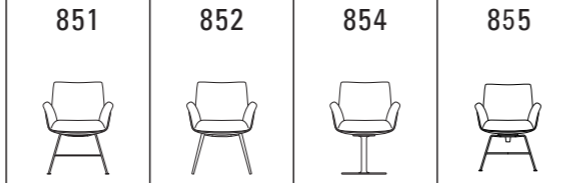

851 スチールロッド脚
 852 スチールパイプ4本脚
 854 プレートベース脚回転式
 855 スチールロッド脚回転式

Size		851	852	854	855
W	66	66	66	66	66
D	63	63	63	63	63
H	87	87	87	87	87
SH	47	47	47	47	47
AH	70	70	70	70	70

Price (税抜価格)		851	852	854	855
Fabric	F1	293,000	293,000	424,000	349,000
	F2	306,000	306,000	436,000	363,000
	F3	313,000	313,000	444,000	370,000
	F4	321,000	321,000	451,000	380,000
	F5	336,000	336,000	467,000	396,000
Leather	L2	369,000	369,000	500,000	430,000
	L3	379,000	379,000	510,000	441,000
	L4	400,000	400,000	532,000	466,000
	L5	446,000	446,000	577,000	516,000
	Option				
シエル指定塗装仕上		38,000	38,000	38,000	38,000
脚部指定塗装仕上		17,000	17,000	14,000	27,000
オートリターン機能				29,000	29,000

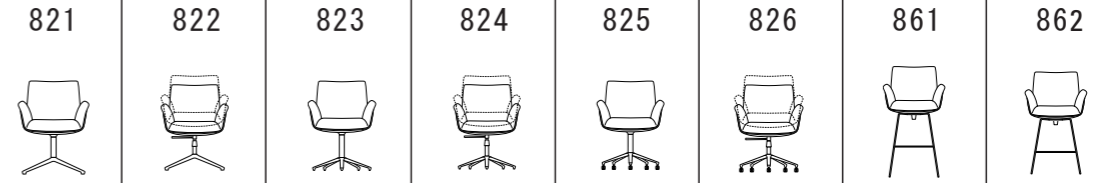

821 回転式4本脚
 822 回転式4本脚昇降機能付
 823 回転式5本脚
 824 回転式5本脚昇降機能付
 825 回転式5本脚キャスター付
 826 回転式5本脚キャスター付昇降機能付
 861 パースツール回転式H122cm
 862 パースツール回転式H111cm

Size		821	822	823	824	825	826	861	862
W	66	66	66	66	66	66	66	66	66
D	63	63	63	63	63	63	63	63	63
H	87	84/93	87	84/93	87	84/93	122	111	111
SH	47	44/53	47	44/53	47	44/53	82	71	71
AH	70	67/76	70	67/76	70	67/76	105	94	94

Price (税抜価格)		821	822	823	824	825	826	861	862
Fabric	F1	392,000	398,000	404,000	410,000	424,000	431,000	403,000	381,000
	F2	405,000	411,000	417,000	423,000	437,000	443,000	416,000	395,000
	F3	412,000	418,000	424,000	430,000	444,000	451,000	424,000	402,000
	F4	421,000	427,000	433,000	439,000	453,000	459,000	433,000	412,000
	F5	437,000	443,000	449,000	455,000	469,000	475,000	449,000	428,000
Leather	L2	469,000	474,000	480,000	486,000	501,000	507,000	473,000	452,000
	L3	479,000	485,000	491,000	497,000	511,000	517,000	484,000	463,000
	L4	502,000	508,000	514,000	520,000	534,000	540,000	508,000	487,000
	L5	550,000	555,000	561,000	567,000	582,000	588,000	558,000	537,000
	Option								
シエル指定塗装仕上		38,000	38,000	38,000	38,000	38,000	38,000	38,000	38,000
脚部塗装仕上		38,000	38,000	38,000	38,000	38,000	38,000	60,000	60,000
オートリターン機能		29,000		29,000				29,000	29,000

CORDIA chair

コルディア チェア

Design Jehs & Laub イエース&ラオブ

シンプルながらも存在感のあるデザインです。
シンプルながらも存在感のあるデザインです。
その際立つシンプルさは用途を選ばない万能さがあり、
オフィスからホームまで様々なシーンにマッチします。
アームレスト・ヘッドレスト・シートは張り分けが可能で、
バイカラーによる多様な演出ができます。
脚部は、スティールロッド・4スターベース・5スターベース・
キャスター付と豊富なバリエーションの組合せが可能です。
なお、スティールロッド脚以外は昇降機能・チルト機能が
付いています。

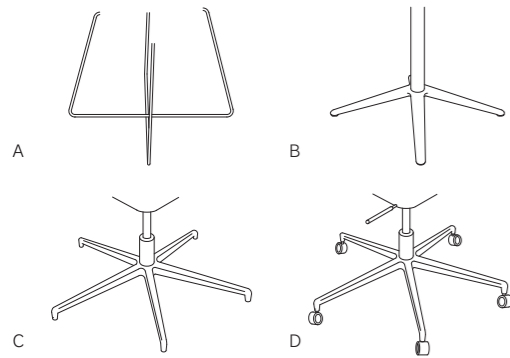
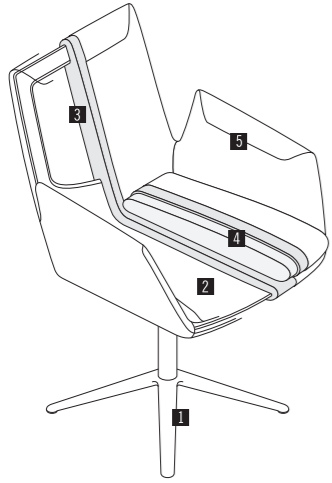

1脚部
A スティールロッド、クロームメッキ仕上
B/C アルミニウム製、ポリッシュ仕上 / チルト機能付
D アルミニウム製、ポリッシュ仕上 / キャスター付、昇降機能付、
チルト機能付

2フレーム
ビーチ合板

3シート・バッククッション
積層したポリウレタンフォームと不織布の組合せ

4シートクッション
積層したポリウレタンフォームと不織布の組合せ
カバーリングシステム

5シートシェル
縫い糸の色を4色からお選びください
(ブラック / ダークグレー / モスグレー / ベージュ)
カバーリングシステム
納期：受注後約4～5ヶ月

		132	122	114	112	131
		ローバック スティールロッド脚	ローバック 4本脚 チルト機能付	ローバック 5本脚 チルト機能付	ローバック5本脚 キャスター付 昇降機能付 チルト機能付	ハイバック スティールロッド脚
Size	W	64	64	64	64	64
	D	64	64	64	64	65
	H	85	85	85	82/91	101
	SH	47	47	47	44/53	47
	AH	67	67	67	64/73	67
Price (税抜価格)						
Fabric	F1	371,000	444,000	448,000	475,000	396,000
	F2	388,000	462,000	466,000	493,000	414,000
	F3	398,000	471,000	476,000	503,000	425,000
	F4	412,000	485,000	490,000	517,000	440,000
	F5	425,000	498,000	503,000	530,000	453,000
Leather	L2	484,000	558,000	562,000	589,000	519,000
	L3	496,000	570,000	574,000	601,000	532,000
	L4	527,000	600,000	605,000	632,000	563,000
	L5	582,000	656,000	661,000	687,000	622,000
Option						
	脚部 塗装仕上	27,000	27,000	27,000	27,000	27,000
	オートリターン機能		29,000	29,000		

CORDIA chair

コルディア チェア

Design Jehs & Laub イエース&ラオブ

シンプルながらも存在感のあるデザインです。
シンプルながらも存在感のあるデザインです。
その際立つシンプルさは用途を選ばない万能さがあり、
オフィスからホームまで様々なシーンにマッチします。
アームレスト・ヘッドレスト・シートは張り分けが可能で、
バイカラーによる多様な演出ができます。
脚部は、スティールロッド・4スターベース・5スターベース・
キャスター付と豊富なバリエーションの組合せが可能です。
なお、スティールロッド脚以外は昇降機能・チルト機能が
付いています。

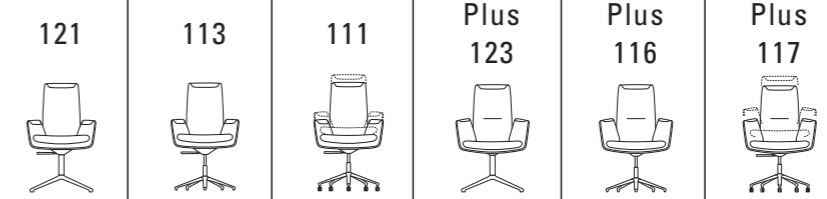

Plus 121: ハイバック 4本脚 チルト機能付
Plus 113: ハイバック 5本脚 チルト機能付
Plus 111: ハイバック5本脚
キャスター付
昇降機能付
チルト機能付
Plus 123: ローバック
4本脚
チルト機能付
Plus 116: ローバック
5本脚
チルト機能付
Plus 117: ローバック5本脚
キャスター付
昇降機能付
チルト機能付

		121	113	111	Plus 123	Plus 116	Plus 117
Size	W	64	64	64	69	69	69
	D	65	65	65	68	68	68
	H	101	101	98/107	101	101	100/109
	SH	47	47	44/53	47	47	46/55
	AH	67	67	64/73	69	69	68/77
Price (税抜価格)							
Fabric	F1	470,000	475,000	503,000	609,000	612,000	651,000
	F2	488,000	493,000	522,000	626,000	629,000	668,000
	F3	499,000	504,000	532,000	635,000	638,000	677,000
	F4	513,000	518,000	546,000	645,000	648,000	687,000
	F5	527,000	532,000	560,000	664,000	667,000	706,000
Leather	L2	593,000	597,000	625,000	717,000	721,000	760,000
	L3	605,000	610,000	638,000	730,000	733,000	772,000
	L4	637,000	642,000	670,000	756,000	760,000	798,000
	L5	695,000	700,000	728,000	813,000	816,000	854,000
Option							
	脚部 塗装仕上	27,000	27,000	27,000	27,000	27,000	27,000
	オートリターン機能	29,000	29,000		29,000	29,000	

		121	113	111	Plus 123	Plus 116	Plus 117
Size	W	64	64	64	69	69	69
	D	65	65	65	68	68	68
	H	101	101	98/107	101	101	100/109
	SH	47	47	44/53	47	47	46/55
	AH	67	67	64/73	69	69	68/77
Price (税抜価格)							
Fabric	F1	470,000	475,000	503,000	609,000	612,000	651,000
	F2	488,000	493,000	522,000	626,000	629,000	668,000
	F3	499,000	504,000	532,000	635,000	638,000	677,000
	F4	513,000	518,000	546,000	645,000	648,000	687,000
	F5	527,000	532,000	560,000	664,000	667,000	706,000
Leather	L2	593,000	597,000	625,000	717,000	721,000	760,000
	L3	605,000	610,000	638,000	730,000	733,000	772,000
	L4	637,000	642,000	670,000	756,000	760,000	798,000
	L5	695,000	700,000	728,000	813,000	816,000	854,000
Option							
	脚部 塗装仕上	27,000	27,000	27,000	27,000	27,000	27,000
	オートリターン機能	29,000	29,000		29,000	29,000	

		121	113	111	Plus 123	Plus 116	Plus 117
Size	W	64	64	64	69	69	69
	D	65	65	65	68	68	68
	H	101	101	98/107	101	101	100/109
	SH	47	47	44/53	47	47	46/55
	AH	67	67	64/73	69	69	68/77
Price (税抜価格)							
Fabric	F1	470,000	475,000	503,000	609,000	612,000	651,000
	F2	488,000	493,000	522,000	626,000	629,000	668,000
	F3	499,000	504,000	532,000	635,000	638,000	677,000
	F4	513,000	518,000	546,000	645,000	648,000	687,000
	F5	527,000	532,000	560,000	664,000	667,000	706,000
Leather	L2	593,000	597,000	625,000	717,000	721,000	760,000
	L3	605,000	610,000	638,000	730,000	733,000	772,000
	L4	637,000	642,000	670,000	756,000	760,000	798,000
	L5	695,000	700,000	728,000	813,000	816,000	854,000
Option							
	脚部 塗装仕上	27,000	27,000	27,000	27,000	27,000	27,000
	オートリターン機能	29,000	29,000		29,000	29,000	

Table

CONIC







テーブル コニック
ダイニングテーブル

Design
Murkan + Hansen
ムアクン+ハンセン

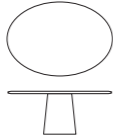
天板
MDF、塗装仕上
オーク材、オイル仕上
アッシュ材、オイル仕上
ウォールナット材、オイル仕上
クリスタルプラント、
マットホワイト

脚部
クリスタルプラント、
マットホワイト

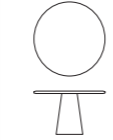
納期：受注後約 4～5 ヶ月

		T8518	T8522	T8619	T8622	T8513	T8515	
								
		ダイニングテーブル 楕円形	ダイニングテーブル 楕円形	ダイニングテーブル	ダイニングテーブル	ダイニングテーブル 円形	ダイニングテーブル 円形	
Size								
	W	185	220	190	220	Φ130	Φ150	
	D	125	125	107	107			
	H	74	74	74	74	74	74	
Price (税抜価格)								
Table Top								
	MDF	1,061,000	1,168,000	1,089,000	1,189,000	841,000	1,004,000	
	アッシュ材/オーク材 オイル仕上	1,239,000	1,398,000	1,106,000	1,204,000	960,000	1,201,000	
	ウォールナット材 オイル仕上	1,452,000	1,656,000	1,303,000	1,410,000	1,113,000	1,402,000	
	クリスタルプラント マットホワイト	1,310,000	1,393,000	1,217,000	1,349,000	1,057,000	1,253,000	
Option								
	天板 指定塗装仕上	14,000	14,000	14,000	14,000	14,000	14,000	
	脚部 塗装仕上	82,000	82,000	82,000	82,000	82,000	82,000	

Table

ELM

テーブル エルム

Design
Jehs & Laub
イエス&ラオブ

天板
MDF、塗装仕上
スモークガラス
カラーコーテッドガラス

フレーム
オーク材、ナチュラルまたは
ダークオイル仕上

納期：受注後約 4～5 ヶ月

		T2201	T2202	
				
		センターテーブル	センターテーブル	
Size				
	W	84	150	
	D	84	60	
	H	33	33	
Price (税抜価格)				
Table Top				
	スモークガラス	370,000	399,000	
	カラーコーテッド ガラス	400,000	429,000	
	MDF	450,000	512,000	
Option				
	フレーム オーク材 指定塗装仕上	28,000	28,000	
	フレーム ウォールナット材 ナチュラルオイル仕上	40,000	40,000	
	天板 MDF 指定塗装仕上	14,000	14,000	

Table

PILOTIS

テーブル ピロティス

Design
Metrica
メトリカ

天板
MDF、塗装仕上
オーク材、ナチュラルオイル
またはダークオイル仕上
アッシュ材、ナチュラルオイル
仕上
ウォールナット材、ナチュラル
オイル仕上

脚部
スチール製、塗装仕上
またはクロームメッキ、ブラック
クロームメッキ仕上

納期：受注後約 4～5 ヶ月

		T7705
		
		センターテーブル
Size		
	W	Φ50
	D	
	H	30
Price (税抜価格)		
Table Top		
	MDF	199,000
	オーク材 アッシュ材	237,000
	ウォールナット材	287,000
	大理石 グラフアイトブラウン	302,000
	大理石 アラベスカートコルチア	328,000
Option		
	天板 指定塗装仕上	13,000
	脚部 指定塗装仕上	13,000













Table PILOTIS テーブル ピロティス		T7706	T7750	T7760	T7775	T7711	T7797			
										
		センターテーブル	センターテーブル	センターテーブル	センターテーブル	センターテーブル	センターテーブル			
Size	W D H	φ 60 50 35	50 50 40	60 60 45	75 30 47	113 40 26	97 35 35			
Price (税抜価格)	Table Top									
	MDF	222,000	184,000	208,000	178,000	247,000	241,000			
	オーク材 アッシュ材	262,000	244,000	268,000	235,000	329,000	286,000			
	ウォールナット材	318,000	293,000	325,000	283,000	377,000	350,000			
	大理石 グラファイトブラウン	332,000	308,000	341,000	304,000	408,000	368,000			
	大理石 アラベスカートコルチア	361,000	333,000	367,000	327,000	441,000	398,000			
Option	天板 指定塗装仕上	13,000	13,000	13,000	13,000	13,000	13,000			
	脚部 指定塗装仕上	13,000	13,000	13,000	13,000	13,000	13,000			

Table STING テーブル スティング		T3805	T3807	T3801	T3850	T3880	T3810	T3815
								
		サイドテーブル	センターテーブル	センターテーブル	サイドテーブル	センターテーブル	センターテーブル	センターテーブル
Size	W D H	φ 50 40	φ 70 35	100 30	50 50 40	80 80 35	100 100 30	150 60 30
Price (税抜価格)	Table Top							
	MDF	183,000	215,000	267,000	205,000	257,000	305,000	307,000
	ホワイトコーテッド ガラス	183,000	215,000	267,000	205,000	257,000	305,000	307,000
	スモークガラス ブロンズガラス	183,000	215,000	267,000	205,000	257,000	305,000	307,000
	オーク材 アッシュ材	199,000	239,000	307,000	218,000	271,000	323,000	326,000
	ウォールナット材	231,000	297,000	418,000	249,000	344,000	436,000	426,000
	大理石 グラファイトブラウン	248,000	274,000	534,000	272,000	418,000	552,000	530,000
	大理石 アラベスカートコルチア	266,000	381,000	604,000	290,000	463,000	622,000	593,000
	ミラー	256,000	301,000	359,000	261,000	331,000	382,000	335,000
Option	木製天板 指定塗装仕上	13,000	13,000	13,000	13,000	13,000	13,000	13,000
	脚部 指定塗装仕上	37,000	37,000	37,000	45,000	45,000	45,000	45,000

leolux

LX662

ラウンジチェア

Design

Frans Schrofer

フランス・シュロファー

スタイリッシュさと快適さを兼ね備えた LX662 は、人間工学に基づいてデザインされたハイバックタイプの回転式ラウンジチェアです。

包み込むようにデザインされたヘッドレストは、リラクゼーションに適した快適さとプライバシーを提供し、ロビー、ラウンジで最高のくつろぎを得ることができます。

リクライニング機能の有無、アルミダイキャスト脚は 4 本脚、5 本脚から選択可能で、オートリターン機能も付加できます。

ラウンジチェア

シート・バック

金属フレームに合板とエラスティックベルト、積層ウレタンフォームと化繊綿の組合せ

ベース・ハンドル

アルミニウム、ポリッシュ仕上

スツール

シート

合板下地に積層ウレタンフォームと化繊綿の組合せ





ベース

アルミニウム、ポリッシュ仕上

ヘッドレスト

ウレタンフォームと化繊綿の組合せ

納期：受注後約 4 ~ 5 ヶ月

		662-101	662-100	662-850	662-080		
							
		ラウンジチェア	ラウンジチェア リクライニング付	スツール	ヘッドレスト		
Size	W	78	78	57	35		
	D	90	90/98	47			
	H	107	107	41	23		
	SH	45	45				
Price (税抜価格)	Fabric	F1	619,000	701,000	229,000	52,000	
		F2	649,000	731,000	238,000	57,000	
		F3	676,000	754,000	246,000	60,000	
		F4	701,000	787,000	255,000	64,000	
		F5	731,000	811,000	261,000	69,000	
	Leather	L1	670,000	754,000	240,000	52,000	
		L2	687,000	771,000	246,000	57,000	
		L3	712,000	792,000	250,000	59,000	
		L4	733,000	817,000	261,000	60,000	
	Option	オートリターン機能	25,000	25,000			
脚部 塗装仕上		25,000	25,000	13,000			

LX901

ラウンジチェア

Design

Roy de Scheemaker

ロイ・ド・スキーマーカー

丸みを帯びたフォルムが親しみやすい印象を与えるラウンジチェアです。

3つのサイズが選べ、座面部分の中央と側面と、背もたれ部分と異なる張地の選択が可能で、様々なカラーバリエーションを楽しめます。

LX901 は、象徴的なフォルムと豊富なスタイリングにより、ラウンジからロビー、さらにはクルーズ船まで、用途の広い家具として愛されています。





シート・バック

合板下地に積層ウレタンフォームと化繊綿の組合せ

脚部・フレーム

スチールパイプ、クロームメッキ仕上
プラスチックグライド (ブラック)

納期：受注後約 4 ~ 5 ヶ月

		901-100	901-900	901-500	901-801	
						
		ラウンジチェア	ラウンジチェア	ラウンジチェア	スツール	
Size	W	86	78	59	57	
	D	84	76	59	57	
	H	73	66	52	33	
	SH	41	37	29		
Price (税抜価格)	Leather	L1	427,000	393,000	278,000	178,000
		L2	437,000	401,000	279,000	182,000
		L3	455,000	414,000	288,000	199,000
		L4	464,000	431,000	303,000	211,000

THONET

2000

ソファ

Design
Christian Werner

クリスチャン・ヴェルナー

THONET ならではの曲木を贅沢に使ったソファシリーズです。

ボリューム感のあるシートクッションを、スケール感のある曲木が抱え込むように使われています。

2002 は、背とアームに大振なクッションを置いてソファとして、そのままにデイベットのベンチと、フレキシブルなソファです。

2001 は、コンパクトでありながらその独特なフォルムにより、ボリューム感のある贅沢な座り心地を実現しています。そのフォルムは、リビングからモダンなオフィスまで安らぎのある空間を演出します。

背座

ポリウレタンフォームに布または皮革張

フレーム

アッシュ材ナチュラルオイル仕上

納期：受注後約 4 ~ 5 ヶ月

2001



1人掛ソファ

2002/
C002

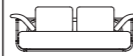

2人掛ソファ

Size		2001	2002/ C002			
	W	71	220			
	D	90	100			
	H	75	83			
	SH	36	36			
Price (税抜価格)						
Fabric	F1	759,000	1,443,000			
	F2	778,000	1,514,000			
	F3	810,000	1,636,000			
	F4	830,000	1,703,000			
Leather	L1	926,000	2,061,000			
	L2	954,000	2,165,000			
	L3	1,013,000	2,381,000			
Option						
フレーム						
アッシュ材 ナチュラル塗装仕上 黒染色塗装仕上		25,000	31,000			

808

ラウンジチェア

Design
Formstelle

フォルムシュテレ

折り紙のような独特なフォルムをもつシェルは、見かけとは違い体格差にかかわらず、包み込むような絶妙な掛け心地を提供します。

さらに、モダンにデザインされた大きなウイング部分と座面の立ち上がりは、驚くほど外界を隔て自分だけの世界を作り上げます。

また、腰回りに取り付けられた皮革のベルトを引くと背は無段階に傾き、ベストポジションで止めることが可能です。

808

背座

ポリウレタンフォームに布または皮革張

ベース

フラットスチール、ステンレス調仕上

809

背座

ポリウレタンフォームに布または皮革張

ベース

フラットスチール、ステンレス調仕上

1808・1809

天板

ビーチ材、ナチュラルまたは染色 (Stain1, Stain2) 塗装仕上

オーク材、ナチュラル

ウォールナット材、ナチュラル

ラミネート

ベース

フラットスチール、ステンレス調仕上

納期：受注後約 4 ~ 5 ヶ月

808



ラウンジチェア
シェル部分
Fabric1

シェル部分
Fabric2

シェル部分
Fabric3

シェル部分
Fabric4

シェル部分
Lether1

Size		808				
	W	78				
	D	78				
	H	121				
	SH	38				
Price (税抜価格)						
クッション部分 Fabric	F1	892,000	907,000	934,000	949,000	1,028,000
	F2	907,000	923,000	950,000	964,000	1,043,000
	F3	934,000	950,000	977,000	991,000	1,070,000
	F4	949,000	964,000	991,000	1,006,000	1,085,000
Leather	L1	1,028,000	1,043,000	1,070,000	1,085,000	1,164,000
	L2	1,050,000	1,066,000	1,093,000	1,108,000	1,187,000
	L3	1,098,000	1,114,000	1,141,000	1,155,000	1,234,000
Option						
ベース						
フラットスチール 黒塗装仕上		16,000	16,000	16,000	16,000	16,000

808

808



ラウンジチェア
シエル部分
Lether2

シエル部分
Lether3

808H



オットマン
シエル部分
Fabric1

シエル部分
Fabric2

シエル部分
Fabric3

シエル部分
Fabric4

シエル部分
Lether1

シエル部分
Lether2

シエル部分
Lether3

Size

W
D
H
SH
SD

78
78
121
38

63
45
49

Price

(税抜価格)

クッション部分

Fabric	F1	F2	F3	F4	L1	L2	L3
	1,050,000	1,098,000	1,093,000	1,108,000	1,187,000	1,209,000	1,257,000
	1,098,000	1,114,000	1,141,000	1,155,000	1,234,000	1,257,000	1,304,000
	296,000	302,000	312,000	319,000	351,000	361,000	380,000
	302,000	308,000	319,000	325,000	357,000	367,000	386,000
	313,000	319,000	331,000	337,000	369,000	378,000	397,000
	319,000	325,000	337,000	343,000	375,000	384,000	403,000
	351,000	357,000	369,000	375,000	407,000	416,000	435,000
	361,000	367,000	378,000	384,000	416,000	426,000	445,000
	380,000	386,000	397,000	403,000	435,000	445,000	464,000

Option

ベース
フラットスティール
黒塗装(RAL9005)

16,000

16,000

16,000

16,000

16,000

16,000

16,000

16,000

16,000

809

809



ラウンジチェア
シエル部分
Fabric1

シエル部分
Fabric2

シエル部分
Fabric3

シエル部分
Fabric4

シエル部分
Lether1

シエル部分
Lether2

シエル部分
Lether3

Size

W
D
H
SH
SD

82
70
82
38

Price

(税抜価格)

クッション部分

Fabric	F1	F2	F3	F4	L1	L2	L3
	535,000	548,000	570,000	582,000	646,000	666,000	705,000
	544,000	557,000	579,000	591,000	655,000	674,000	713,000
	559,000	572,000	594,000	606,000	670,000	689,000	728,000
	567,000	580,000	601,000	613,000	678,000	697,000	736,000
	610,000	623,000	645,000	657,000	721,000	740,000	779,000
	622,000	635,000	657,000	669,000	733,000	752,000	791,000
	648,000	661,000	683,000	695,000	759,000	778,000	817,000
	246,000	253,000	258,000	258,000	254,000	254,000	254,000
	225,000	232,000	235,000	235,000	233,000	233,000	233,000

Option

1808

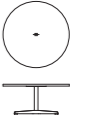

センターテーブル

1809

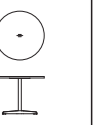

サイドテーブル

Φ90
40

Φ65
50

ビーチ材 Stain1
ラミネート

ビーチ材 Stain1
ラミネート

ビーチ材 Stain2

ビーチ材 Stain2

オーク・
ウォールナット材

オーク・
ウォールナット材

アッシュ材

アッシュ材

S32/S64

チェア

Design
Marcel Breuer, 1929/30
 Artistic copyright Mart Stam

マルセル・ブロイヤー、
 マルト・スタム

S32・S64 は、最も有名なカンティレバーチェアです。
 フレームは、基本構造となる金属パイプがアームから背、そして座の下を通して前脚となり、さらに床に接しながら突き出て左右で合流するという、典型的カンティレバー構造です。
 そして背座面は、THONET が伝統的に得意とする曲木と籐編みの組合せと、発売当時の THONET 技術の集大成と言える製品でした。1930 年発売からすでに 80 年以上、今でもドイツで生産され全世界に販売されております。

背座
 S32/S64
 ビーチ材ナチュラルまたは染色 (Stain1 グループ) 塗装仕上
 籐張 (座面下に補強メッシュ付)

S32N/S64N
 ビーチ材ナチュラルまたは染色 (Stain1 グループ) 塗装仕上
 メッシュ張 (ブラック)

フレーム
 スティールパイプ、クロームメッキ仕上

アーム
 ビーチ材ナチュラルまたは染色 (Stain1 グループ) 塗装仕上

納期：受注後約 4 ～ 5 ヶ月

Size	W	D	H	SH	AH
	46	60	82	45	
	58	62	82	45	67
	46	60	82	45	
	58	62	82	45	67

Price (税抜価格)

Price (税抜価格)	S32V	S64V	S32N	S64N
	170,000	216,000	160,000	205,000

Option

背座 ビーチ材 stain2染色塗装仕上	6,000	6,000	6,000	6,000
フレーム 塗装仕上	9,000	9,000	9,000	9,000
脚先ガイド	5,000	5,000	5,000	5,000

S43

チェア

Design
Mart Stam
 (Artistic copyright)

マルト・スタム

S33 を基に部材を見直し、機能美を追求したモデルとなります。その結果、洗練されたデザインとスティールパイプ + 成型合板という純粋な構造、改良された座り心地を持つ S43 が生み出されました。1933 年にライプツィヒのドイツ国立図書館に納められており、80 年以上経っても、必要な品質基準を満たしていたというエピソードも残っているほど、高いクオリティを実現した椅子です。

背座
 ビーチ材、ナチュラルまたは染色 (Stain1 グループ) 塗装仕上

フレーム
 スティールパイプ、クロームメッキ仕上

納期：受注後約 4 ～ 5 ヶ月

Size	W	D	H	SH
	44	52	82	46
	56	52	82	46
	44	52	82	46
	56	52	82	46

Price (税抜価格)

Price (税抜価格)	S43	S43F
	68,000	104,000

Option

背座 ビーチ材 stain2染色塗装仕上	5,000	6,000
ビーチ材 ラッカー仕上	26,000	33,000
オーク材	6,000	6,000
フレーム 塗装仕上	9,000	9,000
脚先ガイド	5,000	5,000

209/210R

チェア

Design
Gebrüder Thonet

ゲブリューダ・トーネット

このエレガントなチェアは、発表当初より建築家に注目されました。

とりわけ、ル・コルビュジェが好んで自身の建築に度々用いたことから、「コルビジェ・チェア」と呼ばれるようになりました。ル・コルビュジェは、著書の中で「壁は白、籐の椅子またはトーネットの曲木椅子……。気の利いた部屋は、こんなにわずかなもので足りる。」と書いています。

背座

ビーチ材ナチュラルまたは染色 (Stain1 グループ) 塗装仕上
籐張 (座面下に補強メッシュ付)

フレーム

ビーチ材ナチュラルまたは染色 (Stain1 グループ) 塗装仕上

納期：受注後約 4 ～ 5 ヶ月

Option

フレーム
ビーチ材
stain2染色塗装仕上

209



アームチェア

210R



アームチェア

Size

W	54	54
D	57	57
H	75	75
SH	46	46

Price

(税抜価格)

200,000	274,000
---------	---------

Option

フレーム
ビーチ材
stain2染色塗装仕上

7,000	7,000
-------	-------

214/215R

チェア

Design
Michael Thonet

ミヒヤエル・トーネット

この椅子は、創業者ミヒヤエル・トーネットが蒸気で木を曲げる技術を確立したことにより、初めて大量生産された椅子であり、家具における初の工業製品と言われています。

1859年の発表依頼、160年後の現在に至るまで生産され続けています。

この完成されたシンプルなデザインは、機能性と美しさを併せ持ち、世界中で愛用されている不朽の名作です。

背座

ビーチ材ナチュラルまたは染色 (Stain1 グループ) 塗装仕上
籐張 (座面下に補強メッシュ付)

フレーム

ビーチ材ナチュラルまたは染色 (Stain1 グループ) 塗装仕上

214K

フレーム：ビーチ材染色 (TP29・TP34・TP89のみ) 塗装仕上

納期：受注後約 4 ～ 5 ヶ月

214



サイドチェア

214K



サイドチェア

215R



サイドチェア

Size

W	43	43	43
D	52	52	52
H	84	84	84
SH	46	46	46

Price

(税抜価格)

148,000	268,000	177,000
---------	---------	---------

※観費用として
ご利用ください。

Option

フレーム
ビーチ材
stain2染色塗装仕上

7,000	7,000
-------	-------

118

チェア

Design Sebastian Herkner

セバスチャン・ヘルクナー

シンボリックチェア「No.14」の思想・技術を継承し、新たなデザインを取入れたチェアです。

伝統的曲木技術とディテールに加え、あらたに洗練されたディテールが追加されました。

脚部断面は座面形状と似た、独特な馬蹄型をしています。前面にゆるやかな曲線を描き、後面には伝統曲木と同じ丸みをおびた曲線を描いています。

背もたれの曲面は、座面後部と同じ曲線を描き、傾斜は座面と完璧に調和し、絶妙な快適さを実現しています。

全ての曲線が共鳴し、優雅でありながら軽やかな印象を漂わせています。

118
木部
ビーチ材、
染色(TP24・TP29・TP107・TP200・RAL6003)塗装仕上

座面
藤張(座面下に補強メッシュ付)

118M
本体
ビーチ材、
染色(TP24・TP29・TP107・TP200・RAL6003)塗装仕上

座面
板座

118SP
フレーム
ビーチ材、
染色(TP24・TP29・TP107・TP200・RAL6003)塗装仕上

座面
ウレタンフォーム(フラット)に布または皮革張

納期：受注後約4～5ヶ月

Option
木部
ビーチ材
ハイグロスラッカー仕上

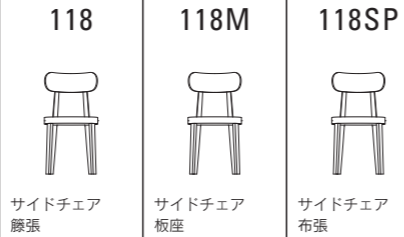

Size		118	118M	118SP		
	W	42	42	42		
D	50	50	50			
H	80	80	80			
SH	46	46	47			
Price (税抜価格)		86,000	80,000			
	Fabric	F1		86,000		
		F2		87,000		
		F3		90,000		
		F4		92,000		
Leather	L1			99,000		
		L2		102,000		
		L3		106,000		
Option						
	木部	19,000		19,000		

S160

チェア

Design Delphin Design

デルフィン・デザイン

シンプルで美しく、そして機能的なチェアです。スタッキングはもちろんのこと、チェア前脚を隣のチェア前脚に重ねるように差し込むことにより、オプション金具等の付属品なしに、簡単にリンキング(連結)できる独自のシステム(特許取得)を採用しています。パブリックシンーからカフェまで特に、イベント・セミナー会場などの、レイアウト変更の頻繁な空間に最適です。

背座面は、ポリプロピレン樹脂・ビーチ積層成型合板
最大スタック数：8脚(平積時)・12脚(ドローリー使用時)

フレーム
スチールパイプ、クロームメッキ仕上

背座
S160・S160F
ポリプロピレン樹脂(シグナルホワイト・ブラックグレー)
S162F
ビーチ材積層成型合板、染色塗装仕上
S162SPF
ビーチ材積層成型合板、染色塗装仕上、

座張
ウレタンフォームに布または皮革張

アーム
ラバーチューブ

納期：受注後約4～5ヶ月

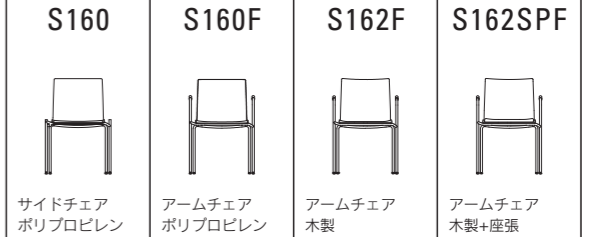

Size		S160	S160F	S162F	S162SPF		
	W	57	57	57	57	57	
D	54	54	55	55	55		
H	82	82	83	83	83		
SH	45	45	45	46	46		
AH		68	68	68	68		
Price (税抜価格)		72,000	80,000	71,000			
	Fabric	F1			121,000		
		F2			123,000		
		F3			127,000		
		F4			129,000		
Leather	L1				141,000		
		L2			144,000		
		L3			151,000		
Option							
	背座			8,000	8,000		

S840

チェア

Design

Lepper Schmidt Sommerlade

レッパー・シュミット・ゾマーラーデ

エグゼクティブスペースのためにデザインされた、モダンで高級感漂うカンファレンスチェアです。

スタイリッシュな成型合板シェルと高級車のシートのように丁寧に張り込まれた背座クッション。

確かな技術と丁寧な手仕事だから実現できる、とても贅沢な一脚です。

シェル表面材は、オーク材・ウォールナット材より、脚は、4スターベース脚・キャスター脚より、背は、ローバック・ハイバックよりお選び頂けます。

4スターベース脚は、オートリターン機能付
キャスター脚は、昇降機能・チルト機能付

ベース

アルミニウム、ポリッシュ仕上

シェル

積層成型合板、オーク材ナチュラル塗装仕上

納期：受注後約4～5ヶ月

S847D



ローバック
回転式
オートリターン機能

S847DE



ハイバック
回転式
オートリターン機能

S845DRW



ローバック
キャスター付
昇降機能付
チルト機能付

S845DRWE



ハイバック
キャスター付
昇降機能付
チルト機能付

Size

W	60	60	69	69
D	59	60	67	67
H	89	107	88/95	105/112
SH	48	48	48/55	48/55
AH	67	67	65/72	65/72

Price

(税抜価格)

Fabric	F1	479,000	522,000	476,000	518,000
	F2	487,000	531,000	484,000	527,000
	F3	500,000	545,000	497,000	543,000
	F4	508,000	553,000	505,000	551,000
Leather	L1	547,000	583,000	545,000	596,000
	L2	558,000	596,000	555,000	609,000
	L3	583,000	622,000	579,000	636,000

Option

シェル				
ウォールナット材	3,000	5,000	3,000	5,000
ベース				
ステンレス調仕上	7,000	7,000		
クロームメッキ仕上	10,000	10,000	10,000	10,000
塗装仕上	10,000	10,000		

A1700 EVO

システムテーブル

Design Uwe Sommerlade

ゾマラーテ

A 1700 Evo は、会議室用向けに特別にデザインされたシステムテーブルです。

豊富な天板バリエーションの中から組み合わせを選び、脚を取り付けます。

THONET が特許を取得しているジョイントシステムは、工具を使わずにワンタッチで天板に取り付ける（取り外す）ことができ、さらに天板同士を繋ぎ合わせる役割も兼ねています。使い方やスペースなど、状況に応じ組合せを変えて使用することができます。

天板
ビーチ材、ナチュラルまたは染色（Stain1 グループ）塗装仕上
ビーチ材、ナチュラルまたは染色（Stain2 グループ）塗装仕上
アッシュ材、ナチュラル / オーク材、ナチュラル
ウォールナット材、ナチュラル
ラミネート

脚部
アルミニウム、ポリッシュ仕上
アルミニウム、クロームメッキ仕上

※この他にも天板のサイズ、仕様等、オーダーを承りますのでご相談ください。

※アクセサリ類は別途お見積となります。

納期：受注後約 4 ~ 5 ヶ月

A1700 EVO

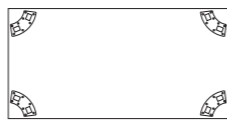

T-leg EVO



Size		天板 80×80	天板 80×160	天板 80×180 (EVO)	天板 90×90	天板 90×120 (EVO) 90×140 (T-leg EVO)
		W 80	160	180	90	120/140
	D	80	80	80	90	90
Price (税抜価格)						
A1700 EVO						
	ビーチ材stain1	191,000	289,000	308,000	206,000	243,000
	ビーチ材stain2	199,000	297,000	316,000	213,000	251,000
	アッシュ材	208,000	315,000	336,000	223,000	266,000
	オーク材 ウォールナット材	213,000	324,000	345,000	230,000	275,000
	ラミネート	191,000	289,000	308,000	206,000	243,000
A1700 T-leg EVO						
	ビーチ材stain1				200,000	335,000
	ビーチ材stain2				208,000	343,000
	アッシュ材				215,000	364,000
	オーク材 ウォールナット材				221,000	376,000
	ラミネート				200,000	335,000

A1700 EVO

Size		天板 90×160	天板 90×180 (EVO) 90×200 (T-leg EVO)	天板 90×210
		W 160	180/200	210
	D	90	90	90
	H			
Price (税抜価格)				
A1700 EVO				
	ビーチ材stain1	301,000	328,000	390,000
	ビーチ材stain2	308,000	335,000	398,000
	アッシュ材	328,000	358,000	421,000
	オーク材 ウォールナット材	340,000	367,000	436,000
	ラミネート	301,000	328,000	390,000
A1700 T-leg EVO				
	ビーチ材stain1	353,000	407,000	
	ビーチ材stain2	361,000	414,000	
	アッシュ材	382,000	444,000	
	オーク材 ウォールナット材	395,000	454,000	
	ラミネート	353,000	407,000	

Size		天板 90×160	天板 90×180 (EVO) 90×200 (T-leg EVO)	天板 90×210
		W 160	180/200	210
	D	90	90	90
	H			
Price (税抜価格)				
A1700 EVO				
	ビーチ材stain1	301,000	328,000	390,000
	ビーチ材stain2	308,000	335,000	398,000
	アッシュ材	328,000	358,000	421,000
	オーク材 ウォールナット材	340,000	367,000	436,000
	ラミネート	301,000	328,000	390,000
A1700 T-leg EVO				
	ビーチ材stain1	353,000	407,000	
	ビーチ材stain2	361,000	414,000	
	アッシュ材	382,000	444,000	
	オーク材 ウォールナット材	395,000	454,000	
	ラミネート	353,000	407,000	

A1700 leg



テーブル脚
コネクタ部分
アルミニウム
ポリッシュ仕上

4.5
9.5
71
天板と脚部
セッティング時
H74

A1702/2 T-leg



テーブル脚
ベース85cm

85
7.3
71
天板と脚部
セッティング時
H74

A1702/3 T-leg

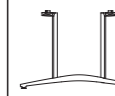

テーブル脚
ベース110cm

110
7.3
71
天板と脚部
セッティング時
H74

脚部

アルミニウム
ポリッシュ仕上

124,000

261,000

281,000

アルミニウム
クローム仕上

134,000

280,000

300,000

インレイ部分

木製仕上

6,000

ポリッシュ仕上

6,000

ケーブルダクト内蔵

7,000

S8000

システムテーブル

Design

Hadi Teherani

ハディ・テヘラニ

彫刻のように美しいシステムテーブルです。

高い機能性と完璧な品質とデザイン性を兼ね備えています。リボンのように、エレガントな金属ベースブラケットがテーブルの表面に続き、電源やケーブルジャック等の様々なユニットを組合せて収納可能です。

また、電源や LAN などのケーブル類も金属ベースブラケット内部に配線することができます。

天板仕様は、ビーチ材、アッシュ材、オークまたはウォールナット材、人工大理石からお選びいただけます。

天板

ビーチ材、ナチュラルまたは染色 (Stain1 グループ) 塗装仕上

ビーチ材、ナチュラルまたは染色 (Stain2 グループ) 塗装仕上

アッシュ材、ナチュラル

オーク材、ナチュラル





ウォールナット材、ナチュラル

人工大理石 (ホワイト)

ベース

ステンレス、ヘアライン仕上

納期：受注後約 4 ~ 5 ヶ月

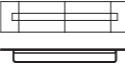
		S8001	S8002	S8003	S8004	S8005
						
		テーブル W270	テーブル W360	テーブル W450	テーブル W540	テーブル W630
Size	W	270	360	450	540	630
	D	150	150	150	150	150
	H	75	75	75	75	75
Price (税抜価格)						
	ビーチ材stain1	6,250,000	7,000,000	7,780,000	8,580,000	9,370,000
	ビーチ材stain2	6,260,000	7,010,000	7,790,000	8,590,000	9,380,000
	アッシュ材	6,400,000	7,170,000	7,980,000	8,790,000	9,610,000
	オーク材 ウォールナット材	6,470,000	7,240,000	8,060,000	8,890,000	9,710,000
	人工大理石	6,580,000	7,380,000	8,260,000	9,180,000	9,980,000

製品について

<p>仕様</p> <p>製品は改良のため、予告なしにデザイン・仕様の変更、布地・モデルの改廃をする場合があります。木材、レザー、毛織、綿等の天然素材を使用している製品につきましては、その性質上、カタログ掲載商品画像・素材サンプルと実物とは若干異なる場合がありますので、予めご了承ください。なお、カタログ掲載されている画像には、ご参考のため標準仕様と異なる特注品も含まれています。</p>
--

<p>寸法表示</p> <p>表示は、W（幅）・D（奥行き）・H（高さ）・SH（座高）・AH（アーム高さ）・SD（座奥行）・φ（直径）となります。寸法はcm単位です。製造ロットや張地の厚みなどによりサイズ表示について若干の誤差が生じることがありますので、予めご了承ください。また、L/Rは、向かって左側をL、右側をRとしています。姿図に関しては、実際の製品とサイズ、バランス等異なる場合がありますので、ご了承ください。</p>

<p>張地</p> <p>張地は各ブランドのファブリックコレクション、および皮革コレクションの中からお選びください。製品の中には、布張または皮革張をお選びいただけない場合もございます。詳細については、お問合せください。</p>

<p>オプション</p> <p>特別仕様がある製品については、下段にオプション金額が明記されています。その場合、本体価格にその金額が加算されます。</p>

<p>特別注文</p> <p>塗装色、張地、仕上げ材など、特別な仕様をご希望の場合はご相談ください。</p>
--

<p>価格</p> <p>表示価格は2023年4月現在の本体価格(税抜価格)です。お支払い時に別途消費税額を申し受けます。なお、予告なく価格・仕様の変更、生産の中止をする場合がありますので、ご注文時に必ずご確認ください。</p>
--

<p>送料</p> <p>商品価格には送料は含まれておりません。送料は別途お客様にご負担いただいております。配送地域や商品により異なりますので、詳細についてはお問い合わせください。</p>
--

<p>組立・施工</p> <p>システム家具等の一部製品は、組立・施工費を別途申し受けます。また、重量物や大型商品など、部材を搬入し現地で組立作業を行うもの、商品の固定など施工が生じる場合は、現場の諸事情がありますので、別途申し受けます。</p>

<p>納期</p> <p>輸入商品は全て受注生産品となります。通常の場合は4〜5ヶ月程度の納期を要します。商品により納期が異なりますので詳しい内容につきましてはお問い合わせください。なお、お急ぎの場合には航空便による輸送も可能ですが、運賃は実費を申し受けます。また、天候・世界情勢その他の理由により予期せぬ遅れが生じる場合がございます。その際の納期遅延の責は、弊社では負いかねますのでご了承ください。</p>
--

<p>クレーム</p> <p>商品をお受け取りいただいた際には、直ちに製品の数量、仕様、およびキズ・破損等をご確認ください。お受け取り商品に関しますクレームは納入後8日以内にご連絡ください。それ以降はクレームとしてのお取り扱いではなく有償修理となりますので、予めご了承ください。</p>

<p>キャンセル・返品</p> <p>全て受注生産品のため、ご注文確定後の仕様変更やキャンセル・返品はお受けしかねます。</p>
--

<p>保証</p> <p>商品の保証期間は原則として納品日より1年間です。保証期間内に「取扱説明書」にしたがった正常な使用状況において、製品の破損・不具合が発生した場合は、無償にて修理または交換させていただきます。また保証期間終了後も、修理・メンテナンスにより機能が維持できる製品につきましては有償修理させていただきます。※本保証内容は日本国内においてのみ有効です。</p>

<p>お問い合わせ</p> <p>お問い合わせは、お気軽にTEL03-6550-9212までご連絡ください。お問い合わせは、TEL03-6550-9212またはEメールにてお問い合わせください。お問い合わせは、TEL03-6550-9212またはEメールにてお問い合わせください。お問い合わせは、TEL03-6550-9212またはEメールにてお問い合わせください。</p>

FLACE

<p>エース物産株式会社</p> <p>フレイス インテリア デイジジョン</p> <p>〒102-0074 東京都千代田区九段南2-2-1 エース九段ビル1F</p> <p>Tel：03-6550-9212 Fax：03-6550-9213</p> <p>www.flacedesign.com</p>
--

製品お取扱いの注意とお手入れについて

<p>金属</p> <p>柔らかい布で乾拭きをするか、水を固く絞った柔らかい布で拭いてください。ただし、水分を残さないよう乾拭きしてください。塩分のあるもの（食品など）の付着はサビや塗装の劣化につながりますので、速やかに除去して水拭きしてください。クレンザーは、表面に傷がつくので使用しないでください。</p>

<p>木</p> <p>柔らかい布で乾拭きをするか、水を固く絞った柔らかい布で拭いてください。ただし、水分を残さないよう乾拭きしてください。ものをこぼしたり汚してしまったらすぐに拭き取るよう心がけてください。木、特に曲木は湿気や乾燥、直射日光を嫌いますのでご注意ください。</p>
--

<p>オイル仕上</p> <p>オイル仕上げとは植物油を主原料とする塗料を木に染み込ませた仕上げで、表面に塗装膜がありません。そのため、水分や熱に弱く、水などがこぼれたまま長時間放置するとシミの原因になりますので、テーブルの場合はコースターやランチョンマットのご使用をお勧めします。年に1〜2回程度、柔らかい布に専用のオイルを少量染み込ませ、よく擦り込んだ後に別の布で乾拭きしてください。また、湿気や乾燥に敏感なため、直射日光やエアコンの風が当たる場所でのご使用は避けてください。日常的な汚れには、中性洗剤を薄く溶かしたぬるま湯に、布を浸して固く絞り、拭き取ります。その後ぬるま湯に浸した布で洗剤を拭き取り、さらに乾拭きし、水分が残らないようにしてください。</p>

<p>プラスチック</p> <p>経年によるシートシェルなどの材質的変色はある程度止むおえません。ホコリや汚れが目立つのできめこまかく手入れをすることが大切です。中性洗剤をスポンジや布に含ませて洗い、柔らかい布で水拭きと乾拭きをします。クレンザーやブラシなどで磨くと表面に傷をつけ、ホコリが溜まりとれにくくなるので使用は避けてください。</p>
--

<p>ガラス</p> <p>ガラス製品のお手入れは、柔らかい布で乾拭きすることが基本です。落ちにくい汚れはぬるま湯で固く絞った布で拭き取ります。しつこい汚れはガラスクリーナーや薄めた中性洗剤で拭き取ります。ガラスクリーナーや中性洗剤を使った場合は、洗剤分を残さないように仕上げの水拭き、乾拭きをしてください。</p>
--

<p>石</p> <p>柔らかい布で乾拭きをするか、水を固く絞った柔らかい布で拭いた後、すぐ乾いた布で拭いてください。クレンザーのご使用はおやめください。</p>

<p>皮革</p> <p>皮革は、過度の湿気や乾燥にとても敏感です。直射日光やエアコンの吹き出し付近のご使用にはご注意ください。ホコリやチリは、革の呼吸をさまたげ、風合いを損ねる原因になります。1 週間に 1 回程度、掃除機などでやさしく吸い取るようにしてこまめに取り除いてください。年に1〜2回程度皮革の保護のため、皮革用クリームなどを使用されることをお勧めします。皮革用クリーナーをご使用される場合は説明書をよく読んでお使いください。</p>

<p>布</p> <p>柔らかいブラシでブラッシングしながら表面を叩いたり、掃除機の口にブラシをつけてホコリを取り除くようにしてください。汚れがついてしまったらすぐに濡れタオルなどで拭き取ってください。長時間放置すると汚れが落ちにくくなります。</p>
--

<p>藤</p> <p>ご使用になるにつれ、次第にアメ色の落ち着いた感じになり、また、たるみが出てきますが、これは自然な状態です。ただし、脚立代わりに乗ったり、1点に荷重をかけたり、鋭いもので傷つけると破れることがありますので、ご注意ください。</p>
--

