



6 *collect plus*  
*Ein Stauraumkonzept*  
*für jeden Wohnraum*  
*collect plus*  
*A storage concept for*  
*every living space.*

10 *Ein lebhaftes Duo aus*  
*Dynamik und Harmonie.*  
*A vibrant duo of*  
*dynamics and harmony.*

12 *Hand und Herz /*  
*Hand and heart*

20 *Sideboards*

62 *Regale / Shelf systems*

96 *Schränke / Wardrobes*

128 *Beimöbel /*  
*Accessory furniture*

122 *Betten / Beds*

146 *Farben und Materialien /*  
*Colors and materials*

148 *Designer*

150 *interlücke individual*

152 *Kontakt / Contact*

Unser Zuhause ist etwas ganz Persönliches. Individuell und vielfältig gestaltet, spiegelt es unsere Persönlichkeit wider. Lässt Erinnerungen und Sehnsüchte sichtbar werden und bietet uns Geborgenheit. Ein Ort, an dem wir mit uns selbst in Verbindung kommen und Kraft tanken aus den Dingen, die wir schätzen und lieben.

*Our home is something entirely personal. Designed individually and with variety, it reflects our personality. Makes memories and desires become visible, and offers us safety. A place where we can connect with ourselves and recharge our batteries from the things we value and love.*

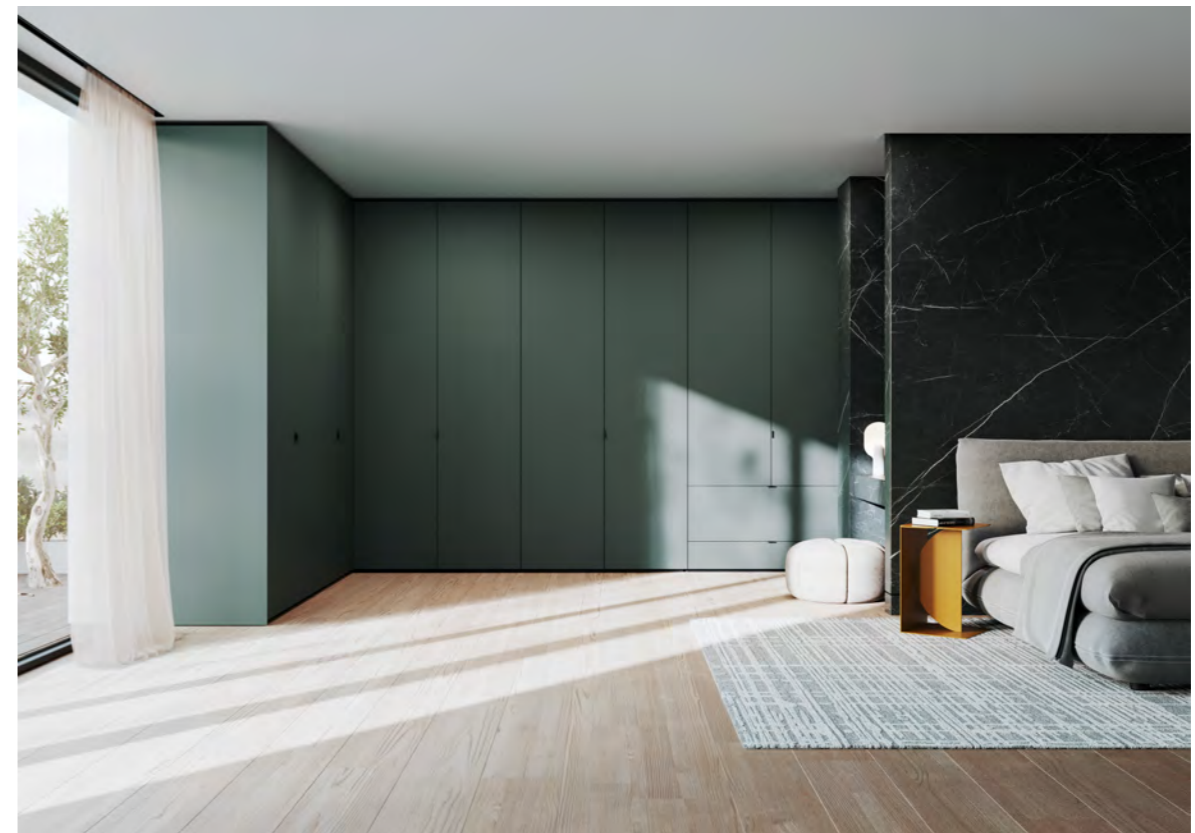

Das neue Stauraumkonzept collect plus ist ein echtes Statement für Fine Interior. Als architektonisches Element oder Raumlösung für anspruchsvolle Kundinnen und Kunden kann das Schranksystem problemlos in jeden Wohnraum geplant werden.

*The new storage concept collect plus is a real statement for Fine Interior. As an architectural element or a room solution for sophisticated customers, the cabinet system can be easily planned into any living space.*

Ebenso dynamisch verhält sich das neue Color Match 2023/24 aus sanfter malve und lebhaftem chili.

*The new Color Match 2023/24 in soft Mallow and lively Chili is just as dynamic.*





collect plus  
Ein Stauraumkonzept  
für jeden Wohnraum.

*collect plus*  
*A storage concept for*  
*every living space.*

Zeitlos, innovativ, außergewöhnlich durchdacht und ein Wohngefühl schaffend, das von Klarheit und Ästhetik geprägt wird. Diese Philosophie ist von Beginn an Leitmotiv für die Entwicklung von interlücke Möbeln. Das Schrankeinkonzept collect plus ist die Quintessenz dessen. Mit selbstverständlicher Funktionalität, durch konzeptionelle Perfektion erreicht, verschmilzt collect plus mit seinem Umfeld und ist doch gestaltend und tonangebend wie ein Statussymbol. Ohne Mehrkosten maßgenau eingepasst, auf Ihre individuellen Bedürfnisse zugeschnitten, ist collect plus ein Statement für Fine Interior.

*Timeless, innovative, exceptionally well thought-out and creating a living feeling that is characterized by clarity and aesthetics. This philosophy has been the guiding principle for the development of interlücke furniture from the very beginning. The collect plus cabinet concept is the quintessence of this. With self-evident functionality, achieved through conceptual perfection, collect plus merges with its surroundings and yet sets the tone like a status symbol. Custom-fitted at no extra cost, tailored to your individual needs, collect plus is a statement for Fine Interior.*







# Gestaltungsinstrument für Planungsprofis. *Design tool for planning professionals.*

Bei collect plus kommen verschiedenste Materialien, Formen und Farben zum Einsatz. Der Stangengriff 'cut', von Hanne Willmann designed, ist in allen Matt- und Metalllacken verfügbar.

*collect plus uses a wide variety of materials, shapes and colors. The 'cut' bar handle, designed by Hanne Willmann, is available in all matte and metallic finishes.*



Collect plus ist ein nach den persönlichen Wünschen zusammenstellbares Systemmöbel, das vielfältige gestalterische Freiheiten eröffnet, dennoch in seiner puristischen Formensprache klar, ästhetisch und stilgebend ist. Das Systemmöbel eröffnet verschiedenste Planungsmöglichkeiten wie Nischen, Überbauten, Vitrinen, Regale, die Kombination aus verschiedenen Höhen und Tiefen und offenen Elementen.

*collect plus is a system furniture that can be put together according to personal wishes, which opens up a wide range of design freedom, yet is clear, aesthetic and stylish in its purist design language. The system furniture opens up a wide range of planning options such as niches, superstructures, showcases, shelves, the combination of different heights and depths and open elements.*

Ein lebhaftes Duo aus  
Dynamik und Harmonie.

*A vibrant duo of  
dynamics and harmony.*

Dynamik. Dafür steht Color Match 2023 / 2024 für das chili – ein heiteres, lebhaftes Rot-orange mit sanfter malve kombiniert wird. Wobei malve dem chili im wahrsten Sinne des Wortes die Schärfe nimmt.

*Dynamic. This is what Color Match 2023 / 2024 stands for - chili, a bright, lively red-orange combined with soft malve. Whereby malve literally takes the edge off the chili.*

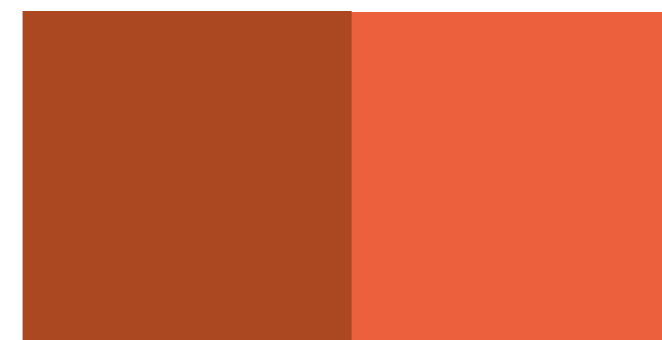

interlübke	
Color Match	23 24



Hand und Herz.  
Das Geheimnis  
unserer Produktion.

*Hand and heart.  
The secret of our  
production.*



Hingabe zu Handwerk und Handarbeit: Seit über 80 Jahren setzen wir darauf, die von renommierten Designern erdachten Möbel mit Geschick und Sorgfalt anzufertigen. Um für Sie ein echtes Unikat zu schaffen. Wir – das sind 160 Tischler, Holzmechaniker, Holztechniker, Maler, Lackierer, Monteure, Logistiker, Fahrer, Informatiker und Kaufleute. Sorgfältig aus- und weitergebildete Fachkräfte. Denn wir wollen immer noch und immer mehr Manufaktur sein. Möbel schaffen, die bleiben. Von Hand gemacht. Und darauf sind wir stolz.

*Committed to craftsmanship and hand production: for over 80 years, we have been using skill and care to make furniture that was thought up by renowned designers. To create genuinely unique items for you. We – that would be 160 carpenters, wood mechanics, wood technicians, painters, varnishers, fitters, logisticians, drivers, IT technicians and the teams in the office. Specialists who are carefully trained and given regular further training. Because we still want to be, and be more of, a manufactory. To create furniture that lasts. Made by hand. And that's something we're proud of.*



In der Vormontage (links) werden Regalböden mit Beschlägen versehen. Die Möbelteile werden der Lackrocknungsanlage entnommen (rechts) und einer Qualitätsprüfung unterzogen.

*Shelves are provided with fittings in pre-assembly (left). The items of furniture are removed from the paint drying system (right) and quality-tested.*





Andreas Kiertscher (RECHTS) leitet das Qualitäts- und Prozessmanagement. In der Lichtkabine werden neu eingehende Lack-Chargen unter Normlicht auf Farbgleichheit mit den Original-Rückstellmustern geprüft.

*Andreas Kiertscher (RIGHT) is in charge of Quality and Process Management. In the light booth, incoming batches of lacquer are checked under standard light to ensure that they are the same in color as the original retained samples.*



Auch wenn Roboter beim Lackieren helfen, werden Anbauteile, Glasmöbel, Griffleisten und extrem große Stücke von Hand lackiert. Frank van Deursen (LINKS) ist seit 15 Jahren als Maler und Lackierer bei interlübke. Luzie Sosna (OBEN) bearbeitet eine Lackfront. Hier beginnt die Montage der lackierten Einzelteile (RECHTS).

*Even though robots help with the lacquering, add-on parts, glass furniture, handle strips and very large items are lacquered by hand. Frank van Deursen (ABOVE) has been a painter and varnisher at interlübke for 15 years. Luzie Sosna (ABOVE) works on a wooden front. This is where the assembly of the spray-lacquered components begins (RIGHT).*

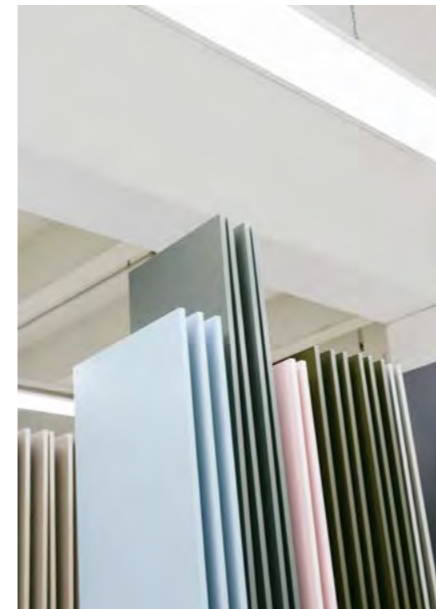



Präzises Arbeiten. Von Anfang bis Ende. Unsere Fachkräfte können aus den Elementen der Möbelkollektionen echte Unikate machen: Manufaktur-Einzelteile aus dem legendären interlücke-System heraus umsetzen. Höhen, Längen, Ecken, Farben und Materialien individuell nach Kundenwunsch anpassen. Regale, Sideboards, Schränke oder Betten den Räumen auf den Leib schneiden wie ein Maßkleid.

*Precision working. From beginning to end. Our specialists produce genuinely unique items from the elements in the furniture collections: creating individual manufactory items from the legendary interlücke system. Adapting heights, lengths, corners, colors and materials individually to suit customer requirements. Customizing shelves, sideboards, cabinets, wardrobes or beds to a room, just like an expertly tailored garment.*



Präzision in Meisterhand: Norbert Holthaus (LINKS) schleift ein Werkstück vor der Lackierung perfekt vor. Bilensens Beycon (OBEN) prüft die Qualität, bevor er die Front am Schubkasten montiert. Die verpackten Möbelteile warten auf den weltweiten Versand.

*Precision in the hands of masters: Norbert Holthaus (LEFT) sands an item to ensure that it is perfectly prepared for painting. Bilensens Beycon (ABOVE) performs a quality check before fitting the front on the drawer. The packaged items of furniture await shipment worldwide.*



Was unterscheidet eine x-beliebige Umgebung von unserem ganz persönlichen Zuhause? Wie kommt es, dass wir uns daheim wohler fühlen als anderswo? Was macht ein Haus zur Heimat? – Es sind die Dinge und Stücke, mit denen wir uns umgeben. Diese ganz besonderen Lieblingsstücke finden Sie hier.

*What distinguishes our own very personal home surroundings from any other environment? Why do we feel more comfortable at home than anywhere else? What makes a house a home? – It is the items and the pieces with which we surround ourselves. You will find these very special, favorite items here.*

### Sideboards

cube bold & light  
20

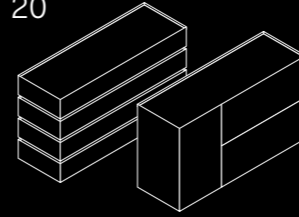

change  
36

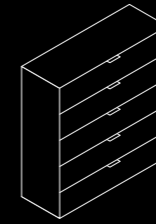

jorel  
44

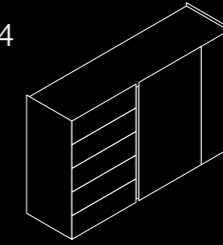

mell  
54

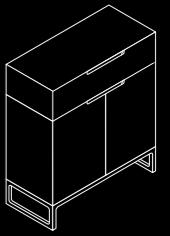

### Regale / Shelf systems

tado  
62

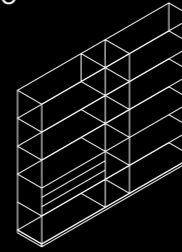

studimo  
76

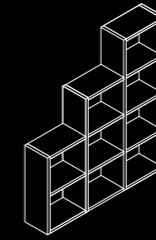

grid  
88

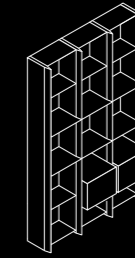

### Schränke / Wardrobes

collect plus  
96

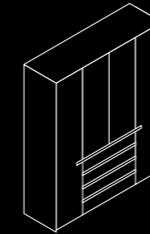

intaro  
110

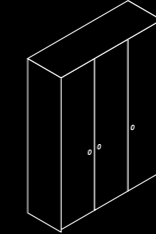

### Beimöbel / Accessory furniture

pical  
122



lilu  
130

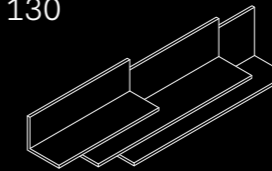

mell Sekretär  
136

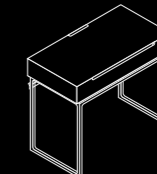

### Betten / Beds

izzy  
138

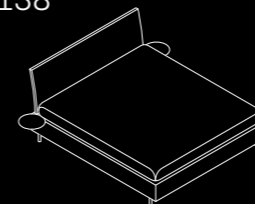

jalis  
142

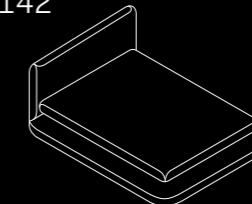



Ja, es gibt es, das System mit  
1000 Möglichkeiten.

*Yes, there it is, the system  
with 1000 possibilities.*





cube bold:

Die Kunst der Fuge.

Nie waren Linien schöner.

*Joint efforts. Lines have never been more beautiful.*

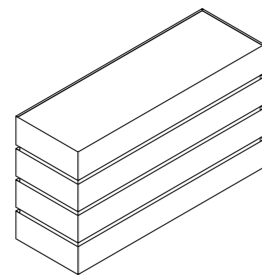

cube bold

mit Fugenprofil /  
with joint profile



Wie gut Exotik und Minimalismus miteinander funktionieren können, zeigt just cube in der Gewürzfarbe masala mit mattem Lack, darauf die edle Quarzitplatte Tropical storm (LINKS).

*just cube in the spice color masala with matte lacquer shows how well exoticism and minimalism can work together, topped by the classy quartzite panel Tropical storm (LEFT).*

Ein Möbel mit ausdrucksstarken, horizontalen Fugen. Das war die Idee beim Entwurf von cube in der Version bold. So entsteht bei jedem Board – ob groß oder klein, hoch oder niedrig – ein raffiniertes Fugenspiel, das die Fronten unterteilt und über die Seiten fortführt. Die Fugenprofile sind optional mit anderen Mattlackfarben absetzbar – als Alternative auch edelstahlfarbig oder brüniert. Die leicht versenkten Abdeckplatten in Lack, Glas, Holz, Leder oder Stein können farblich Ton in Ton oder als bewusster Kontrast zum Korpus gewählt werden. Und jetzt neu: cube bold ermöglicht die Gestaltung einer Polsterbank.

*An item of furniture with highly expressive horizontal joints. That was the idea behind the design of cube in the bold version. So every sideboard, whether large or small, high or low, is a clever play with the joints that divides the fronts and is continued beyond the sides. The joint profiles can also be finished in other matte lacquer colors as contrasts. Stainless steel colored and burnished are other options. The slightly inset cover panels in lacquer, glass, wood, leather or stone can be chosen tone in tone or as a specific contrast to the body. And now cube bold enables the design of an upholstered bench.*



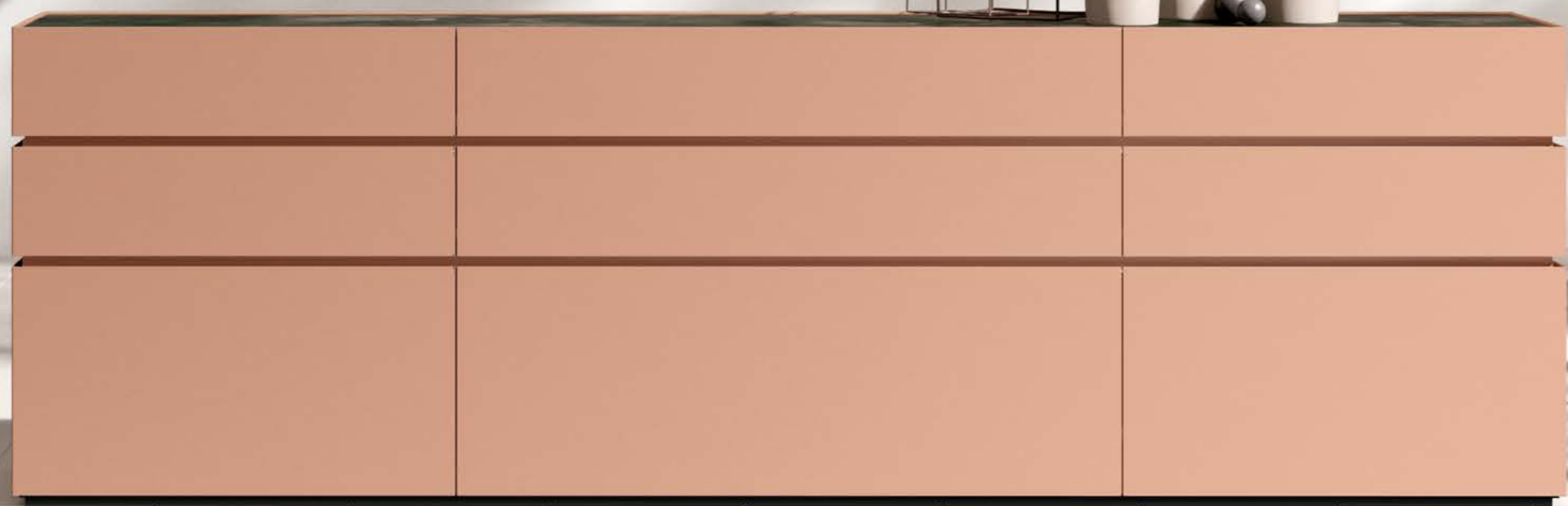



Offen für alles. Mit einem Vitrinenmodul im Farbton masala wirkt das puristisch gestaltete cube light schwerelos und filigran (links). Einblicke erlaubt auch der Solitär im Farbton laguna mit einem Vitrinenmodul aus Grauglas (rechts).

*Open to everything. With a display cabinet module in the color masala, the puristically designed cube light looks filigree and weightless (left). The free-standing item also provides insights in the color laguna and with a display cabinet module in gray glass (right).*

cube light:  
Verstecken oder präsentieren?  
Bitte sehr.  
*Conceal or display?  
Whatever you like.*

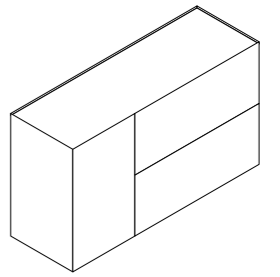

cube light  
mit feinen Fugen /  
with fine joints

cube in der Version *light* macht seinem Namen alle Ehre. Kubischer und puristischer kann man Möbel nicht denken. Bei der Ausführung mit superfeinen, nur 3 mm breiten Fugen zwischen den Fronten und feinen Seitenwangen steht ganz das edle Material im Vordergrund. Module in 6 Breiten und 11 Höhen bieten viele Planungsmöglichkeiten als Sideboard, Vitrine, hohe Stauraum-Möbel und ausgefallene Solitäre. Verschiedene Untergestelle und Rundfüße passen die Wunschcreation jedem Raum nach Maß an.

*cube in the light version lives up to its name. It's not possible to imagine furniture that is more cubic or more puristic. The focus is entirely on the elegant material in the version with the ultra-fine joints of only 3-mm width between the fronts and the slender side panels. Modules in 6 widths and 11 heights offer plenty of planning options as sideboards, display cabinets, high storage furniture, and unusual free-standing items. With various base frames and round legs, your desired creation can be made as a customized solution to fit any room.*











cube bold in Nussbaum mit brüniertem Untergestell und passender Griffmulde (links). cube light als gläserner Solitär auf einem filigranen Metallgestell (rechts). Das Glas im Farbton masala lackiert und in einer Ausstattung mit Klarglas.

*just cube bold in walnut with burnished base frame and matching recessed grip (left). cube light as a free-standing item made of glass on a filigree metal frame (right). The glass lacquered in the color of masala, and shown in a clear-glass version.*

Auch Möbeln tut manchmal ein wenig Luft gut. So kann man cube auf Füße stellen. Die hauchdünne Fuge zwischen den Türen und das Untergestell aus feinen Metallprofilen lassen ein veritables Solitärmöbel entstehen. Ob es geschlossenes Sideboard bleiben oder sich in eine Vitrine verwandeln soll – cube zum Star des Raumes.

*Even furniture sometimes appreciates a breath of fresh air. So cube can be placed on legs. The wafer-thin joint between the doors and the base frame in fine metal profiles results in a truly free-standing item of furniture. Whether it is to remain a closed sideboard or transform into a display cabinet, cube will be the star in the room.*



Leichtfüßig im Raum. Wenn Möbel anfangen zu schweben.  
*Fleet-footed in the room.*  
*When furniture starts to float.*





Feine Diagonal-Füße (oben) nehmen die Linie der seitlichen Gehrungen auf. bold als Stauraum bietende Polsterbank. Leder-Abdeckplatten mit handgearbeiteten Sattlernähten (mitte) setzen mit ihrer Materialität feine Akzente. Krönende Abschlussplatten setzen das raffinierte Fugenspiel und die aufwändig gefasteten Fronten wirkungsvoll in Szene (unten).

*Fine diagonal legs (above) echo the lines of the miters on the sides. bold is used as an upholstered bench that provides storage space. With their materiality, leather cover panels with handmade saddle-stitching (center) create fine accents. Crowning top panels effectively make the most of the sophisticated play of joints and the lavishly bevelled fronts (below).*

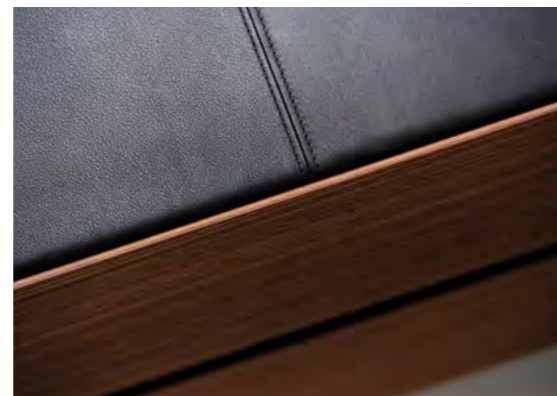
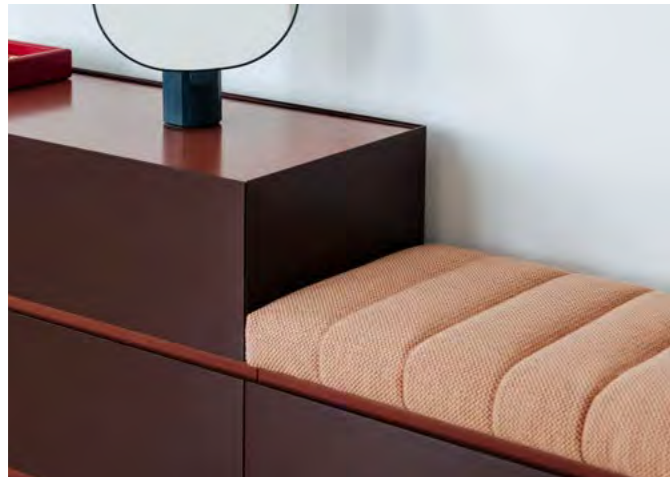

## Konzept cube bold *Concept cube bold*

Die cube-Variante mit ausdrucks-starkem Fugenprofil orientiert sich in der Gestaltung bewusst an horizontalen Linien. Der konsequent auf Gehrungen verarbeitete Korpus unterstreicht den kubistischen Charakter des Möbels. Im Baukastensystem sind 6 Höhen, 6 Breiten und 2 Tiefen wählbar. Dazu unterschiedliche Füße, zwei niedrige oder ein hohes Gestell, die den Charakter des Möbels stark variieren können. Bei Raumtrennern laufen die Griffmulden um alle Seiten herum.

*The design of the cube version with the expressive joint profile is consciously based on horizontal lines. The consistently mitered body emphasizes the cubistic character of the furniture. The modular system contains a total of 6 heights, 6 widths, and 2 depths. There are also different legs and two low or one high frame that can greatly vary the character of the furniture. The recessed grips on the room dividers continue around all the sides.*

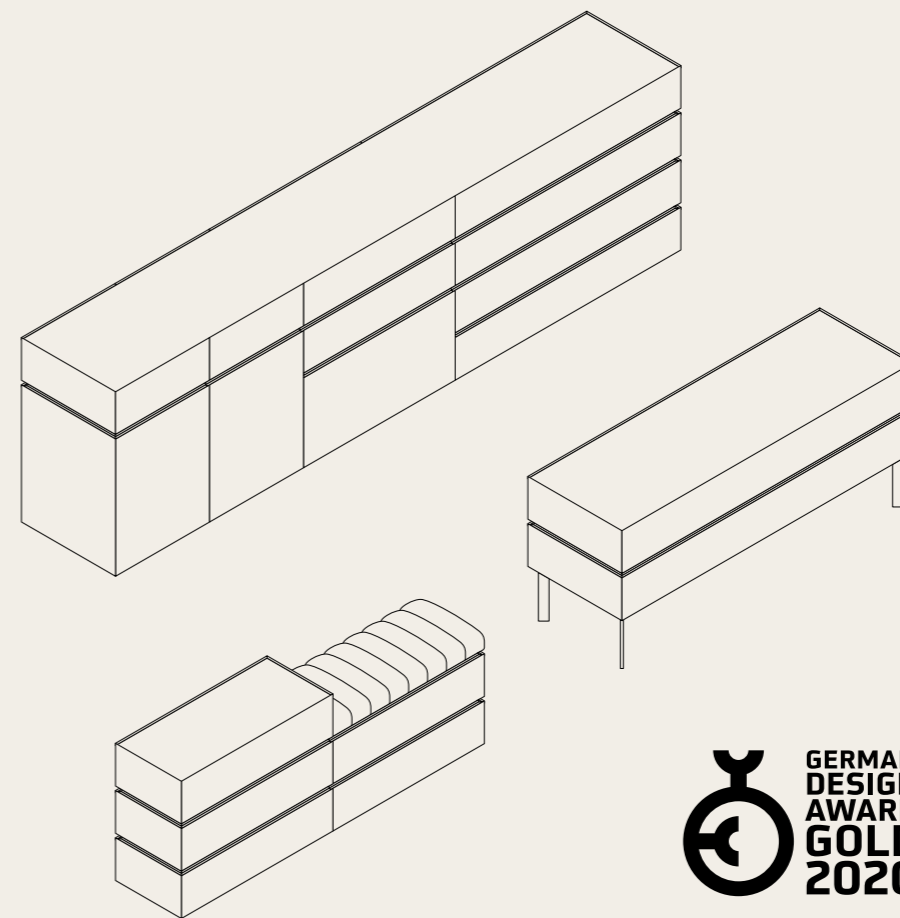

6 HÖHEN / HEIGHTS <sup>1</sup>	1	2	3	4	5	6	Raster / Grids
	19,7	41,3	62,9	84,5	106,1	127,7	cm
	<sup>1</sup> Plus: Füße 2,5 cm, Sockelprofile 4,0 cm, Rundfüße 4,0 cm, Diagonalfüße 17,0 und 27,0 cm, Untergestell 17,0, 27,0 cm und 47,0 cm / Plus: legs 2.5 cm, plinth profiles 4.0 cm, round legs 4.0 cm, diagonal legs 17.0 and 27.0 cm, base frame 17.0, 27.0 cm and 47.0 cm						
6 BREITEN / WIDTHS	50,0	60,0	80,0	100,0	120,0	160,0	cm
	1 Für 1 und 2 Raster Höhe / For grid heights 1 and 2						
2 TIEFEN / DEPTHS	35,0	50,0					cm

# Konzept cube light Concept cube light

Pure Fronten, fast unsichtbare Linien: cube gibt es in dieser Version grifflos oder mit aufgesetzten Griffen. Module in 7 Breiten, 11 Höhen und 2 Tiefen bieten schier unendliche Gestaltungsmöglichkeiten. Füße und Untergestelle in 3 Höhen erweitern die Optionspalette.

*Plain fronts, almost invisible lines: cube is available handle-less or with attached handles in this version. Modules in 7 widths, 11 heights and 2 depths offer virtually endless design options. Legs and base frames in 3 heights increase the range of possibilities.*

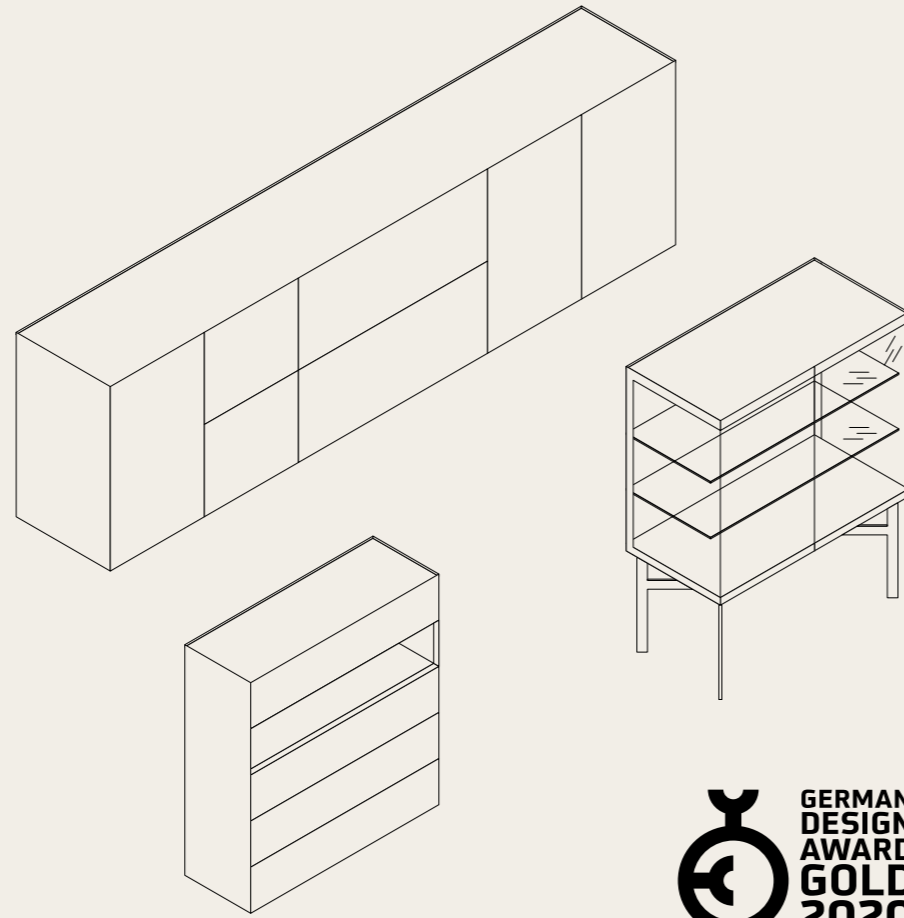

11 HÖHEN/ HEIGHTS <sup>1</sup>	1	1 1/2	2	3	4	5	6	7	8	9	10	Raster/ Grids	
	19,7	29,7	39,7	59,7	79,7	99,7	119,7	139,7	159,7	179,7	199,7	cm	
	1 Plus: Füße 2,5 cm, Rundfüße 4,0 cm, Diagonalfüße 17,0 und 27,0 cm, Untergestell 17,0, 27,0 cm und 47,0 cm / Plus: legs 2.5 cm, round legs 4.0 cm, diagonal legs 17.0 and 27.0 cm, base frame 17.0, 27.0 cm and 47.0 cm												
7 BREITEN/ WIDTHS <sup>1</sup>	25,0	40,0	50,0	60,0	80,0	100,0	120,0						cm
	1 Plus: 2 x Seitenwangen à 0,4 cm (Lack, Glas), 0,7 cm (Furnier) / Plus: 2 x side panels of 0.4 cm (lacquer, glass, aluminum), 0.7 cm (veneer)												
	2 Für 7, 8, 9 und 10 Raster hohe Module / For modules 7, 8, 9 and 10 grids high												
2 TIEFEN/ DEPTHS	35,0	50,0											cm

Feine Fronten und Seitenwangen rahmen die eingelassene Abdeckplatte aus edlem Stein oder Holz (oben). Für eine feine Kantenoptik sind die offenen Module vorn abgeschragt. Die obersten Fronten sind ausgefäلت (mitte). Media-Module mit Audiofronten und die um 252° drehbare TV-Säule mit verdeckten Kabeln sorgen für ein wohnliches Ambiente und lenken den Blick aufs Wesentliche (unten).

*Fine fronts and side panels frame the inserted cover panel in elegant stone or wood (above). The open modules are angled at the front to create a delicate edge look. The top fronts are rebated (center). Media modules with audio fronts and the TV stand, which swivels by 252° and conceals the cables, create a homely ambience and guide the eye to the essential (below).*

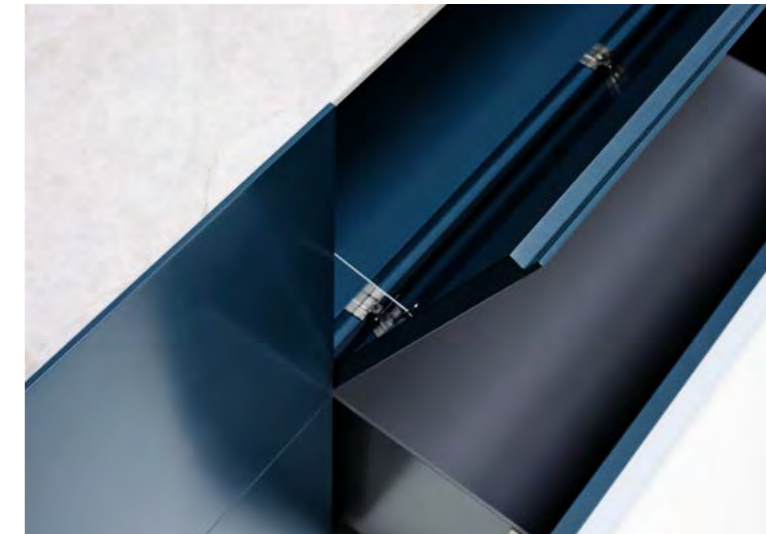



So wunderbar wandelbar  
wie das Leben.

*As wonderfully variable  
as life itself.*



Für alle, die gern in  
Bewegung bleiben.  
*For those who  
like to keep moving.*

Mit seiner DNA als Einzelmöbel ist  
change flexibel in der Planung und  
mobil in der Nutzung. Typisch dafür  
sind die stets in Front- oder Korpusfarbe  
lackierten Außenseiten, dank derer sich  
die Module immer wieder neu anordnen  
lassen. Ob einzeln stehend oder im  
Verbund. Auch nachträglich.

*With its DNA as an individual item  
of furniture, change is flexible in  
planning and mobile in use. Typical  
characteristics of this are the outer  
sides, which are always lacquered in the  
front or carcass color, so the modules  
can be rearranged over and over again.  
Free-standing, or in combination with  
other pieces. Even later on.*

change

Sideboards



change bringt Bewe-  
gung ins Einrichtungs-  
konzept – mit Kombi-  
nationen von offenen  
und geschlossenen  
Elementen, mit unter-  
schiedlichen Farben  
und verschiedenen  
Höhen und Breiten.

*change brings  
movement to the  
furnishing concept –  
with combinations  
of open and closed  
elements, with different  
colors and varying  
heights and widths.*





Dezent? Akzent?  
change als Lowboard  
mit offenem Aufsatz  
im Farbton kardamom  
(oben) ist beides.  
Soundbar, Hi-Fi-  
Anlage und Co. finden  
hinter den Audiofronten  
der Media-Module  
(links) versteckten  
Platz. Kufengestelle mit  
feinen Füßen  
(unten) verleihen Low-  
und Sideboards einen  
schwebenden  
Charakter.

Subtle? Accent?  
change as a lowboard  
with an open add-on  
in the color cardamom  
(above) is both.  
Soundbar, hi-fi system  
and the like can be  
sequestered away  
behind the audio fronts  
of the media modules  
(left). Runner frames  
with fine legs  
(below) make low and  
sideboards look as if  
they are floating.

## Konzept Concept

change ist für stetes Wachsen und Wandel ausgelegt. Das heißt: Sie können es fast nach Belieben stapeln, aneinanderreihen, erneut trennen und selbstverständlich ergänzen. Und dennoch wirkt es immer wie aus einem Guss.

*change is designed for constant growth and transformation. In other words: you can stack it, place it in a row, separate it again and naturally add to it, practically at will. And yet it always creates a harmonious overall appearance.*

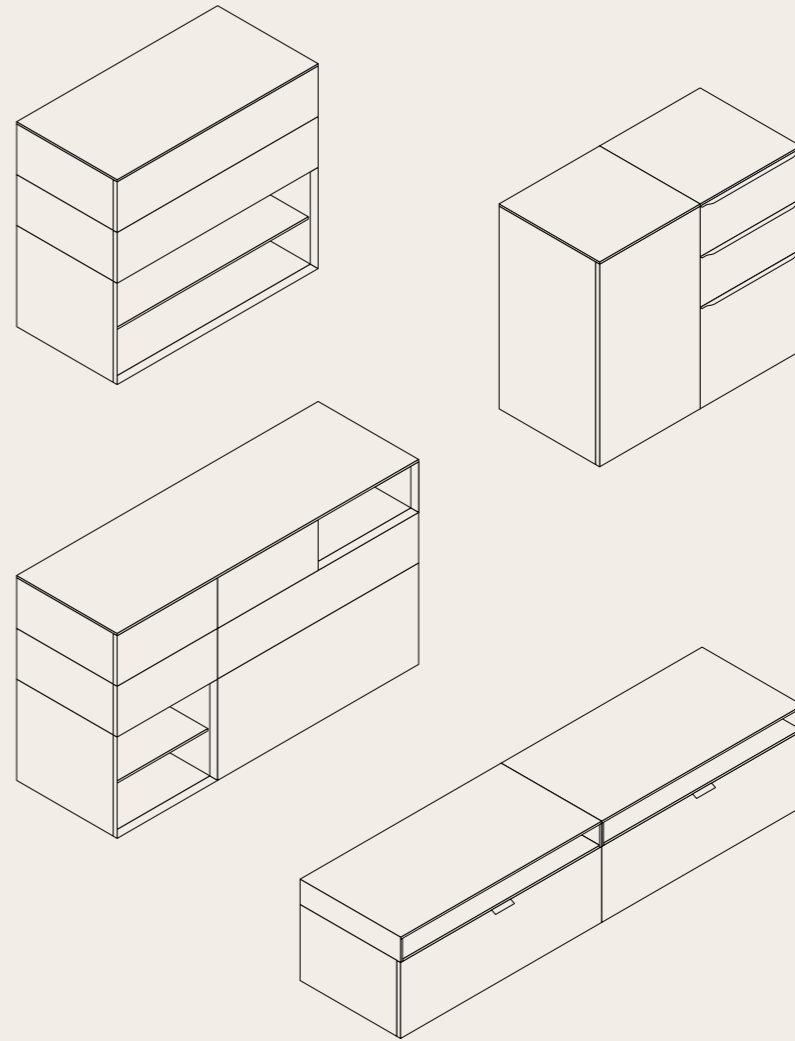

7 HÖHEN / HEIGHTS <sup>1</sup>	1	11/2	2	3	4	5	6	Raster / Grids
	21,8	32,7	43,6	65,4	87,2	109,0	130,8	cm
	1 Plus: Füße 2,5 cm; Abdeckplatte 1,0 cm / Plus: legs 2.5 cm; cover panel 1.0 cm							
4 BREITEN / WIDTHS	50,0	65,0	100,0	130,0	cm			
3 TIEFEN / DEPTHS	35,0	50,0	65,0	cm				

## Ausstattung Features

Ein Möbel für Wachstum und Wandel: Man kann es stapeln, aneinander reihen und erweitern. Dazu gibt es Abdeckplatten in vielen Holz- oder Lackausführungen sowie Griffe, Griffleisten oder Push-to-open-Technik. Dabei macht change als schwebendes oder stehendes Sideboard eine ebenso gute Figur wie als Raumteiler.

*Furniture for growth and transformation: elements can be stacked, placed alongside each other and extended, with cover panels in many woods or lacquers as well as handles, handle strips or a push-to-open technology. And change also cuts a fine figure as a floating or standing sideboard, or equally as a room divider.*

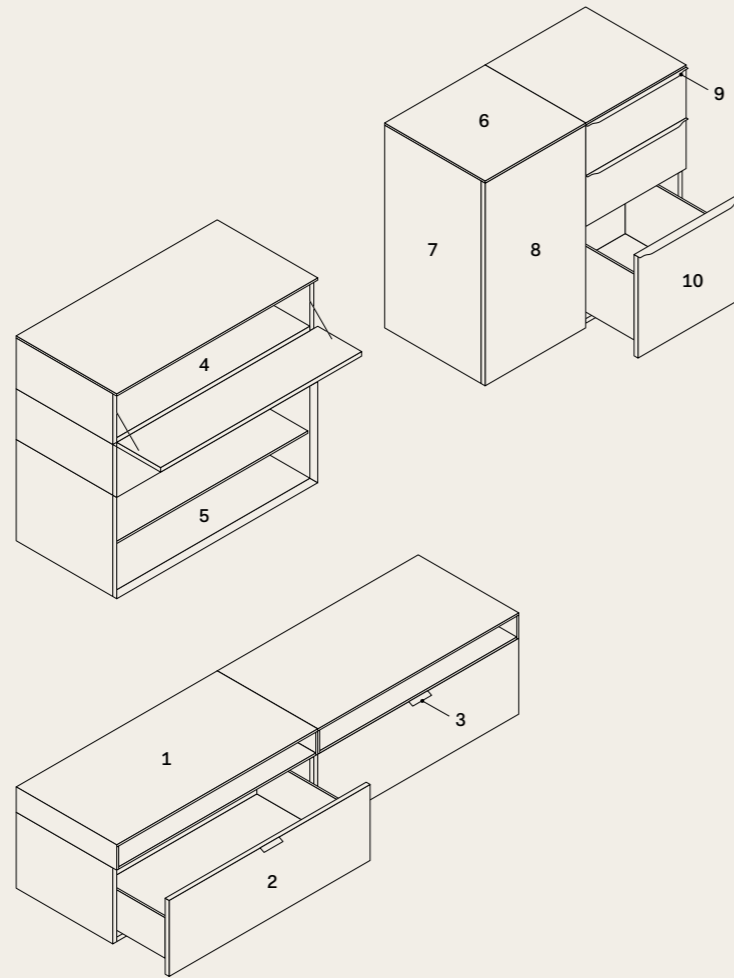

- 1 Modulaufsätze / Add-on modules
- 2 Schubkästen / Drawers
- 3 Flachgriff oder Ledergriff / Flat handle or leather handle
- 4 Module mit Klappe / Modules with flap
- 5 Offene Module / Open modules
- 6 Abdeckplatte / Cover panel
- 7 Modul mit Tür / Module with door
- 8 Grifflos mit push-to-open / Handle-less with push-to-open
- 9 Griffleiste / Handle strip
- 10 Großraum-Schubkasten / Large drawer

Obwohl erfreulich wandlungsfähig, wirkt change stets wie für diesen Raum und diesen Zweck gemacht. Und schafft auf diese Weise das Kunststück, Flexibilität mit zeitlosem Stil zu vereinen. Zarte Griffleisten und flache Griffe (unten) sind funktional, ohne die klare Ausstrahlung von change zu verändern.

*Although it is delightfully adaptable, change always appears to have been made perfectly for this room and this purpose. In doing so, it performs the feat of combining flexibility with timeless style. Delicate handle strips and flat handles (below) are functional without altering the clear radiance of change.*





So jung und schon ein  
Lieblingsmöbel.

*So young and already a  
favorite item of furniture.*



Vertikal trifft horizontal,  
breite Griffvoute  
trifft feine horizontale  
Schubkastenlinien.

*This is where vertical  
meets horizontal, where  
the wide handle groove  
meets the fine horizontal  
drawer lines.*

Grifflos mit Griff. Beim Öffnen von jorel entstehen keine unschönen Fingerabdrücke. Möglich macht das die überstehende Front in Kombination mit der vertikal verlaufenden Griffvoute. Einfach genial. jorel ist auch als Raumteiler oder wandhängend erhältlich, wobei der Eindruck noch verstärkt wird, es mit Kunst im Raum zu tun zu haben. Deshalb kommen bei jorel ausschließlich hochwertige Materialien zum Einsatz: sanfter Mattlack, Glas, warmgewalzter Edelstahl silvertouch, edle Steine und Holz.

*Getting a grip on handle-less.  
No unsightly fingerprints are left when opening jorel. This is thanks to the protruding front in combination with the vertical handle groove. Simply brilliant. jorel is also available as a room divider or to hang on the wall, reinforcing the impression of having a work of art in the room. That is why only high-quality materials are used for jorel: soft matte lacquer, glass, hot-rolled stainless steel in silvertouch look, elegant stones and wood.*









Für die ungewöhnlich warme, silberfarbige Patina auf dem warmgewalzten Edelstahl (links) sorgt das Mattieren von Hand. Weiche Küsseneinsätze für Besteck bilden einen bewussten Kontrast zu den feinen Fronten und Seitenwänden (unten). Die Türen werden grifflos an überstehenden Fronten geöffnet (mitte).

*Mattifying by hand produces the exceptionally warm, silver-colored patina of the hot-rolled stainless steel (left). Soft cushioned inserts for cutlery create a deliberate contrast to the fine fronts and side panels (below). The handle-less doors open by means of protruding fronts (center).*



## Konzept Concept

Das puristische jorel-Design bringt edle Materialien und hochwertige Verarbeitung bestens zur Geltung. Senkrecht angeordnete Griffvouten betonen mit den nur 4 mm starken, nach oben überstehenden Fronten die vertikale Gestaltung. Das Öffnen erfolgt direkt, ohne push-to-open-Technik. Spannung wird durch Asymmetrie erzeugt: Griffvouten und Schubkasten-Module werden links oder rechts des Sideboards angeordnet.

*The puristic jorel design makes the most of elegant materials and the high-quality processing. Along with the only 4 mm thick fronts that protrude at the top, the vertically positioned handle grooves emphasize the upright design. They open directly without the use of push-to-open technology. Excitement is created by asymmetry: handle grooves and drawer modules are arranged on the left or right of the sideboard.*

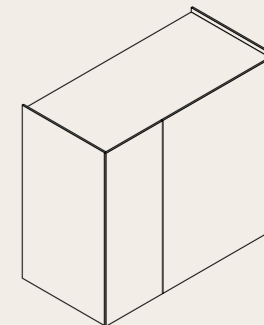
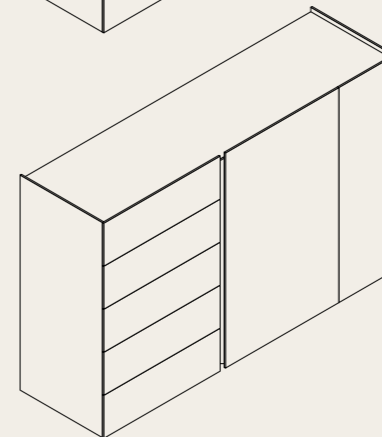
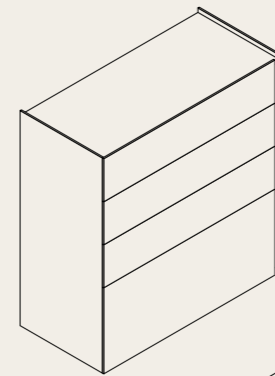

4 HÖHEN / HEIGHTS <sup>1</sup>	2	3	4	5	Raster / Grids		
	39,7	59,7	79,7	99,7	cm		
	1 Plus: Füße 2,5 cm / Plus: legs 2.5 cm						
7 BREITEN / WIDTHS <sup>1</sup>	45,0	60,0	65,0	90,0	95,0	120,0	cm
	1 Plus: 2 x Seitenwangen à 0,4 cm (Lack, Glas, Alu), 0,3 cm (Edelstahl silvertouch) / Plus: 2 x side panels of 0.4 cm (lacquer, glass, aluminum), 0.3 cm (stainless steel silvertouch)						
	2 Module mit Schubkästen / Modules with drawers						
	3 Module mit Türen / Modules with doors						
	4 Modul mit Schiebetüren / Module with sliding doors						
1 TIEFE / DEPTH	45					cm	



## Ausstattung Features

Sinn fürs Detail: Die Fronten sind in Mattlacken, Glas und Edelstahl silvertouch lieferbar, dazu kommen Abdeckplatten aus Holz oder Stein. Der Stauraum wird individuell mit Schubkästen und Einlegeböden ausgestattet. Das verspiegelte Barfach ist mit Schubkästen, Flaschenauszug, Grauglas-Einlegeböden und Leuchtprofilen konzipiert.

*A sense for detail: the fronts are available in matte lacquers, glass and stainless steel silvertouch, and combined with cover tops in wood or stone. The storage space is fitted individually with drawers and insert shelves. The mirrored bar compartment is designed with a drawer, bottle pull-out, gray glass insert shelves and lighting profiles.*

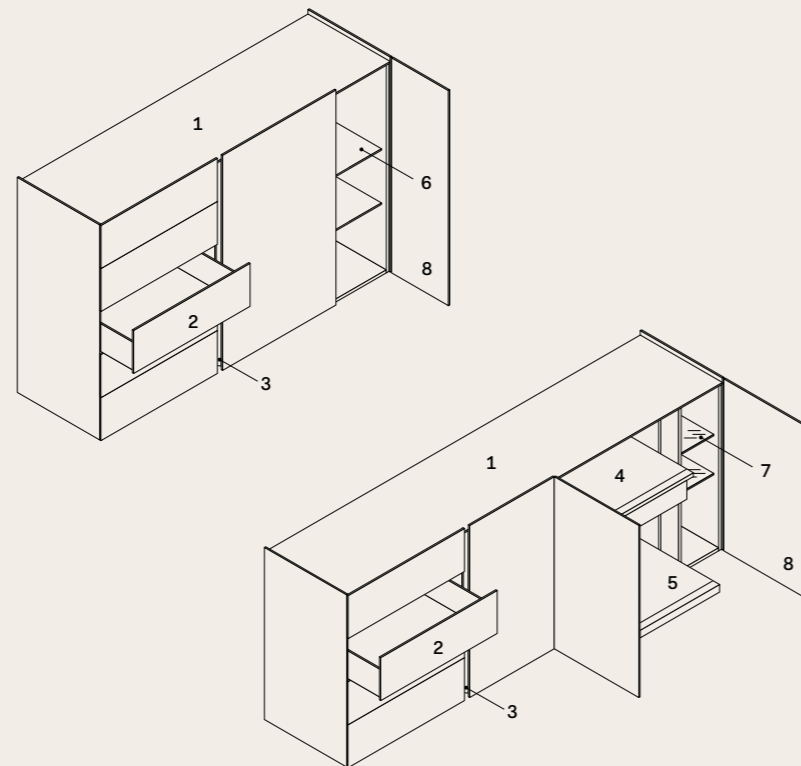

- 1 Abdeckplatte / Cover panel
- 2 Schubkasten / Drawer
- 3 Griffvoute / Handle groove
- 4 Schubkasten in der Bar / Drawer in the bar
- 5 Flaschenauszug in der Bar / Bottle pull-out in the bar
- 6 Einlegeböden / Insert shelves
- 7 Einlegeböden aus Glas für die Bar / Glass insert shelves for the bar
- 8 Drehtür / Hinged door



Spiegel und in die Schrankseiten integrierte Lichtprofile setzen die Gläser und Flaschen in der Bar in das richtige Licht.

*Mirrors and the lighting profiles integrated in the sides of the cabinet set the glasses and bottles in the bar in a proper light.*

Ein anmutiger Freund  
auf schlanken Beinen.  
*A charming friend  
on slender legs.*

mell





Kunstvoll verstecken.  
Schön präsentieren.  
*Artistic concealment.*  
*Pretty presentation.*

mell ist vom Start weg ein höchst anziehender Charakter. Unser Sideboard vereint geradlinige Formen mit soften Griffleisten, dezentem Fugenspiel und präzise auf Gehrung gearbeitetem Korpus. mell steckt also voller feinsinniger Kontraste – was erklärt, warum man es einfach gleich ins Herz schließen muss.

*mell has proved to be a highly appealing character from the very outset. Our sideboard combines linear forms with soft handle strips, a discreet play of joints, and a precisely mitered body. So mell brims with subtle contrasts, which explains why people simply can't help but immediately take a shine to it.*

mell

Traum in laguna:  
Leichtfüßig schwebt mell als hohes, schmales Highboard auf verchromten Füßen. Die breiten Griffleisten erlauben ein leichtes Öffnen und Schließen.

*A dream in laguna:  
seen as a tall, slender highboard, mell floats lightly on chrome-plated legs. Opening and closing drawers, fronts, etc. is easy thanks to the wide handle strips.*





Präzision pur. Hochwertige, auf Gehrung gearbeitete Fronten, Seiten und Abdeckplatten werden in Handarbeit zusammengefügt. Dezentle Akzente setzen innenliegende Abdeckplatten mit edlen Hölzern und Steinen.

*Pure precision. High-quality mitered fronts, sides and cover panels are joined together by hand. Subtle accents are provided by inset cover panels made of elegant woods and stones.*



## Konzept Concept

mell, das ist eine Kollektion ausdrucksstarker Solitärarmöbel, die aus Nachttisch, Low-, Side- und Highboards sowie einem eleganten Sekretär besteht (siehe Beimöbel). Prägnante Griffleisten – in Chrom oder Mattlack – stehen in Kontrast zum feinen Fugenspiel.

*mell is a collection of expressive, free-standing items of furniture: sidetable, lowboards, sideboards and highboards and an elegant escritoire (see accessory furniture). Striking handle strips – in chrome or matte lacquer – create a contrast to the delicate play of joints.*

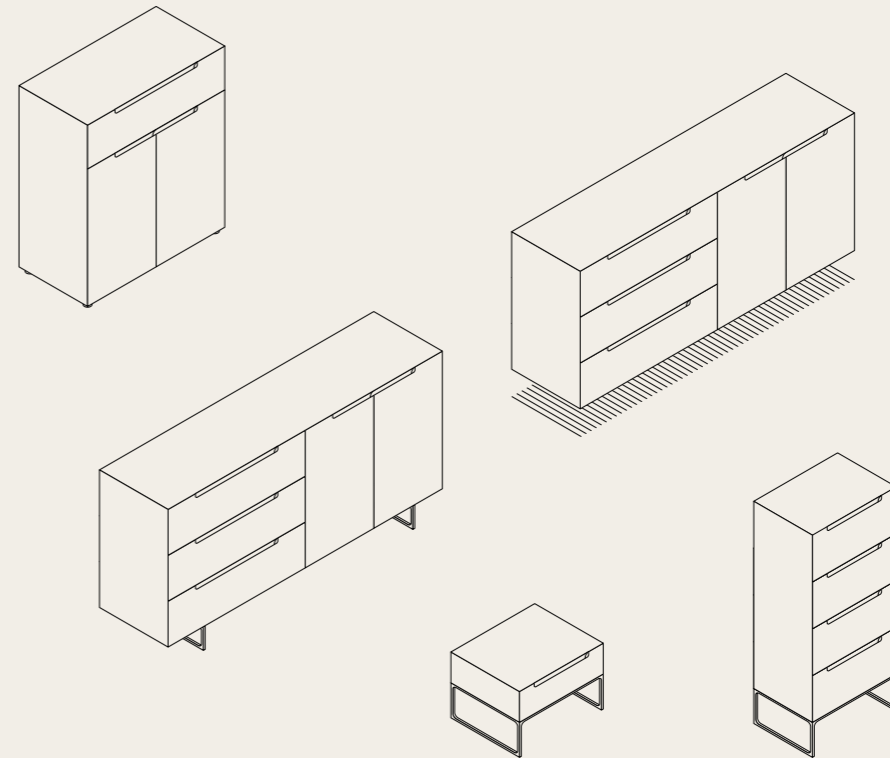

5 HÖHEN / HEIGHTS <sup>1</sup>	12	2	2,5	3	4	Raster / Grids		
	25,0	50,0	62,5	75,0	100,0	cm		
	1 Plus: Füße 2,5 cm, Kufengestell 13,3 oder 20,8 cm / Plus: legs 2.5 cm, base frame 13.3 or 20.8 cm							
	2 Für Bett-Sideboards / For bed sideboards							
	3 Schiebetüren / Sliding doors							
7 SIDEBOARD-BREITEN / SIDEBOARD WIDTHS	60,0	90,0	120,0	180,0	210,0	240,0	300,0	cm
	1 2 Raster / 2 grids							
1 TIEFE / DEPTH	45,0						cm	



## Ausstattung Features

mell gibt es je nach Modell entweder mit einem Fußgestell, eingerückten Kufengestell, hängend oder direkt am Boden stehend. Dazu Schubkästen, Schiebetüren, Türen und Einlegeböden. Die Griffleisten sind in Chrom oder Mattlack erhältlich.

*Depending on the design, mell is available with a leg frame, inset runner frame, hanging or standing directly on the floor. Plus matching drawers, sliding doors, doors and insert shelves. The handle strips are available in chrome or matte lacquer.*

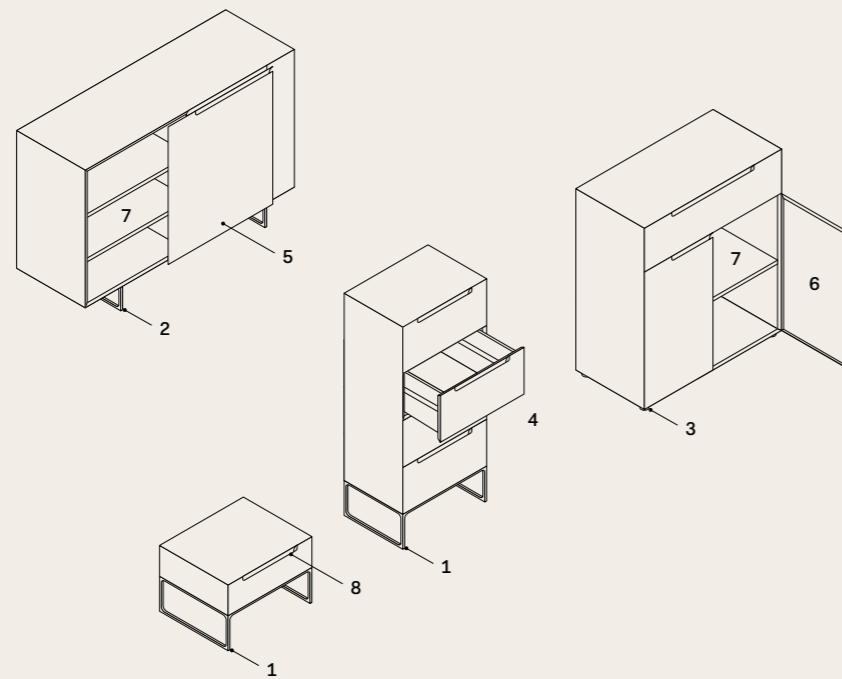

- 1 Fußgestell / Leg frame
- 2 Eingerücktes Kufengestell / Inset runner frame
- 3 Bodenstehend / Floor-standing
- 4 Schubkästen / Drawers
- 5 Schiebetüren / Sliding doors
- 6 Türen / Doors
- 7 Einlegeböden / Insert shelves
- 8 Griffleiste Chrom oder Mattlack / Handle strip chrome or matte lacquer



Bei den großflächigen Schiebetüren liegen die Fronten im geschlossenen Zustand plan nebeneinander (oben). Die zierlich gearbeiteten Kufengestelle gibt es in zwei Höhen und – analog der Griffprofile – Ton in Ton, in akzentuierenden Mattlackfarben oder in Chrom glänzend. Die Griffleisten bilden über mehrere Schubkästen hinweg eine formale Einheit (unten).

*In the case of the large sliding doors, the fronts close flush with one another (above). The delicately crafted runner frames are available in two heights and – like the handle profiles – tone in tone, in accentuating matte lacquers or in glossy chrome. The handle strips create a formal unit over several drawers (below).*

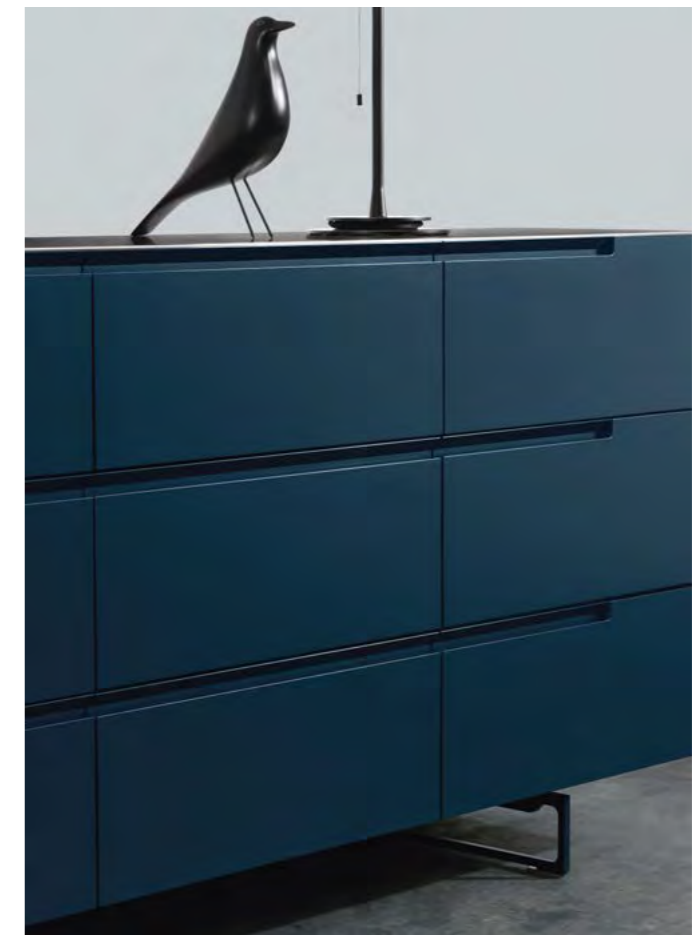

Eine neue Ära. So vielfältig  
wie Ihre Wünsche.

*A new era. As multifaceted  
as your wishes.*

tado





# Ein Meisterwerk in Design und Qualität. *A masterpiece in design and quality.*

Zuhause. Der Ort, der unsere ganz persönliche Geschichte erzählt. tado ist hierbei die Bühne und setzt Ihre gesammelten Schätze und Erinnerungsstücke gekonnt in Szene. Nach Ihren Wünschen gestaltet, avanciert es dabei selbst zum wohnlichen Design-Objekt, das Raum schafft und Raum lässt. tado, der Rahmen für Ihre kreativen Gedanken, mit viel Spielraum zwischen Volumina und Freiräumen. Eine Vielzahl an modularen Boxen und Materialien ergeben endlose Kombinationsmöglichkeiten, mit denen Sie Ihr ganz persönliches tado gestalten, übrigens auch nachträglich.

*Home. The place that tells our very personal story. tado provides the forum and skillfully stages your collected treasures and memorabilia. Customized with your wishes in mind, it advances to transform itself into a cozy design object that creates space and leaves room. tado, the frame for your creative thoughts, with plenty of leeway between volumes and open spaces. A multitude of modular boxes and materials provide endless possible combinations with which you can design your very own tado – even later on, too.*

Offene Raumarchitektur und tado ergeben eine gestalterische Einheit. Das Zusammenspiel aus edlen Grauglas-Komponenten, den kräftigen Farben masala und malve und dem dunklen Profil schafft Wärme und Behaglichkeit, ohne zu beschweren.

*Open room architecture and tado form a creative unit. The interplay between the elegant gray glass components, the strong colors masala and malve and the dark profile create warmth and comfort without being heavy.*





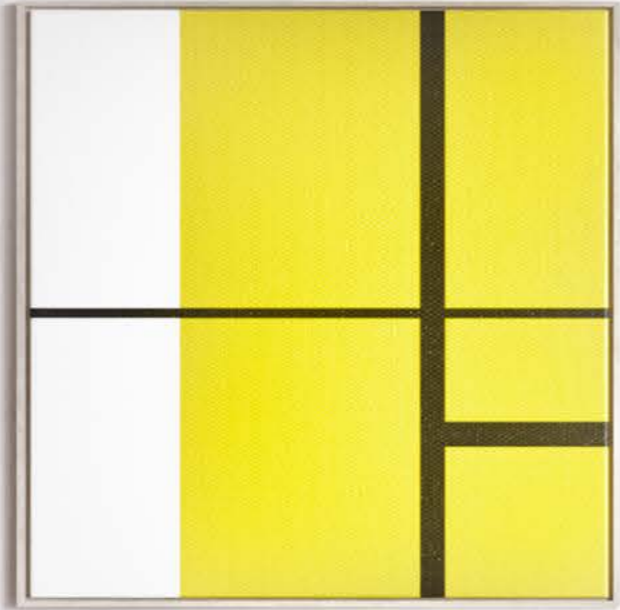

HOME PAPER  
GWENDRY  
RAMADHANI

CHANG-RAE LEE  
CORO





Macht der Gegensätze –  
puristische Sideboards in  
klassischer Architektur.  
*The power of opposites –  
purist sideboards in classic  
architecture.*

Filigran und dennoch stabil: tado als Sideboard. Die unterschiedlichen Module präsentieren Ihre lieb gewonnenen Dinge immer im richtigen Licht. Ob Boxen, Rückwände oder schräge Ablagen, offen oder geschlossen – alle Elemente bilden immer den richtigen Rahmen. tado passt sich Ihrem persönlichen Wohnstil dezent und unaufdringlich an und spiegelt mit seinem innovativen Design den Zeitgeist von heute und morgen.

*Filigree yet stable: tado as sideboard. The various modules always showcase your favorite things in the right light. Whether boxes, back panels or angled shelves, open or closed, all of the elements always create the right framework. tado discreetly and unobtrusively adapts to your personal living style; with its innovative design, it reflects the contemporary spirit of today and tomorrow.*





Innovation und Design  
neu gepaart.

*Innovation and design,  
newly coupled.*

tado, vom Start weg ein höchst facettenreiches Designobjekt, das tatsächlich Raum schafft und Raum lässt. Die feinen schneeweißen Alu-Profile, hier passend zu den Modulen in kristallweiß lackiert, erzeugen gekonnte Leichtigkeit.

*tado, a highly versatile design object right from the start that actually creates space and leaves room. The fine aluminium profiles, here lacquered in snow-white to match the crystal-white modules, create skillful lightness.*





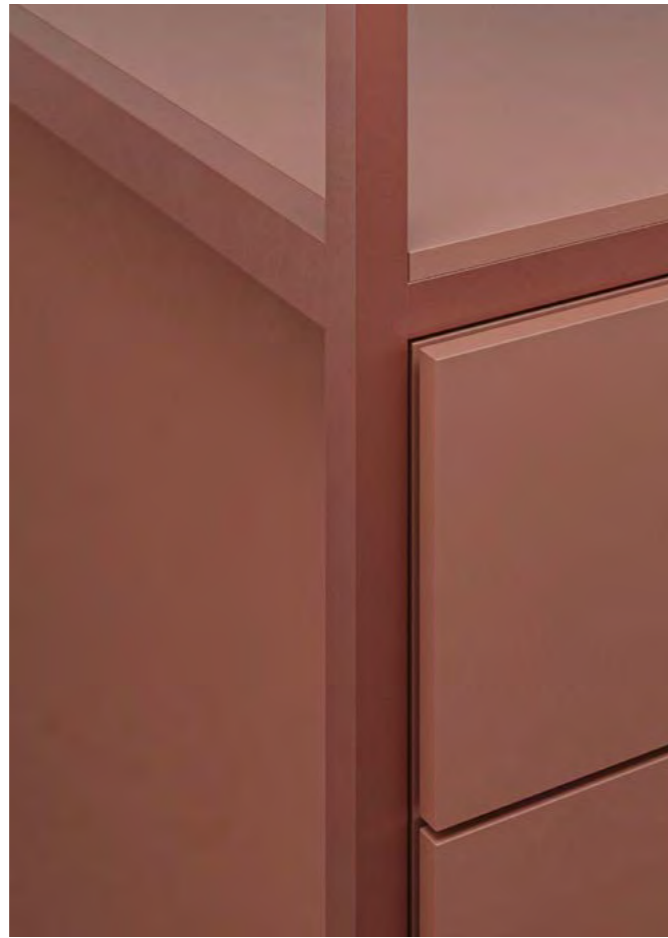

Typisch tado: fein aufeinander abgestimmte Profilmaße sowie sichtbare Boden- und Frontkanten schaffen gemeinsam mit den horizontalen Fugen eine harmonische Komposition. Durch die Ton-in-Ton-Gestaltung setzen sich die Module in malve farblich dezent von dem monochromen Metallprofil ab und bieten eine wohnlige Atmosphäre.

*Typically tado: finely matched profile dimensions join with visible shelf and front edging and horizontal joints to create a harmonious composition. Thanks to the tone-in-tone design, the mallow color of the modules discreetly stands out from the monochrome metal profile, offering a cozy atmosphere.*

## Konzept Concept

Vollendete Verbindung: Mit nur 1,5x1,5 cm feinen Alu-Profilen und der durchdachten Gestaltung erzeugt tado gekonnte Leichtigkeit. Hohe Profile ohne sichtbare Füße wirken unten stabil und leicht zugleich, während sie oben, statt Böden, den optischen Abschluss bilden. Rückwände, Module und Boxen liefern den gewünschten Spielraum für Ihre individuellen Bedürfnisse.

*A consummate connection: With aluminum profiles just 1.5x1.5 cm fine and well-thought-out design, tado creates skillful lightness. High profiles, without visible legs, appear stable at the bottom and light at the same time, while at the top, instead of shelves, they form the visual finish. Back panels, modules and boxes provide the desired freedom for your individual needs.*

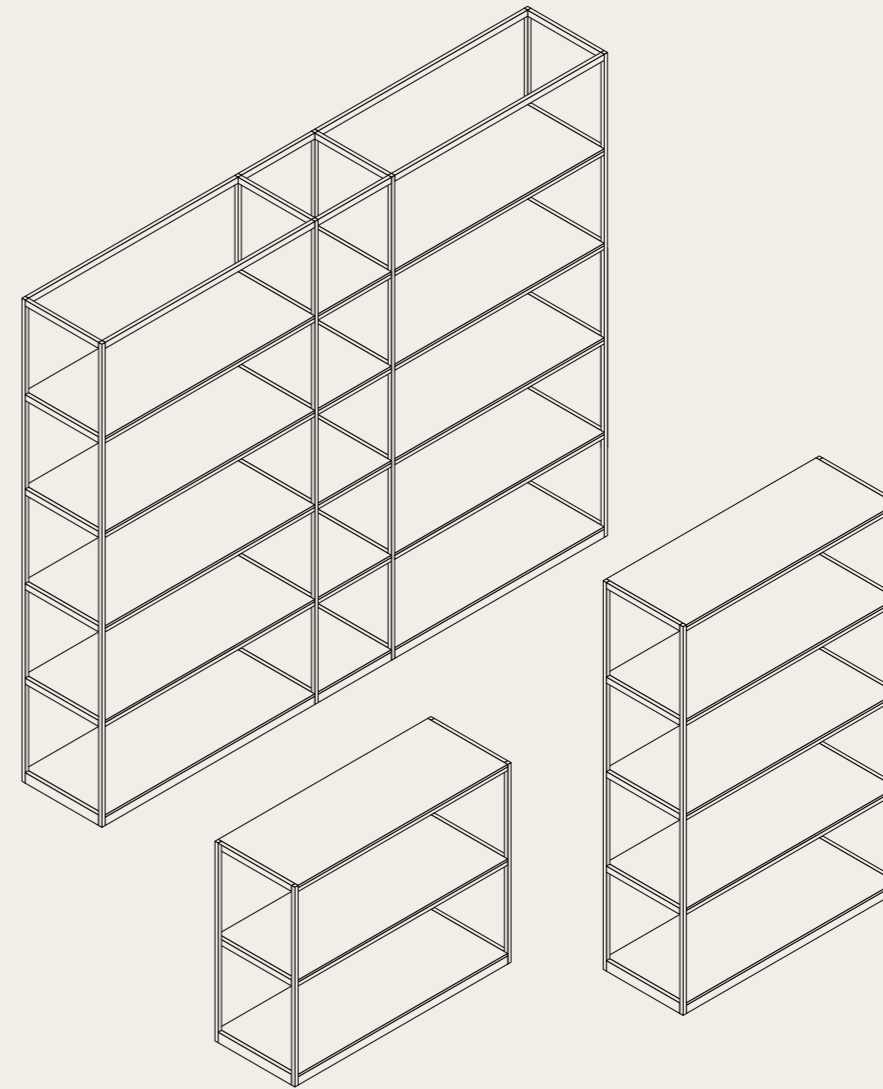

3 HÖHEN / HEIGHTS	2	4	5	Raster / Grids
	81,8	159,2	197,9	cm
2 BREITEN / WIDTHS	35	100		cm
1 TIEFE / DEPTH	38			cm



## Ausstattung Features

Basis von tado bilden modulare Grund- und Anbauregale in drei Höhen und zwei Breiten. In den Farben, schwarz oder edelstahlfarbig eloxiert sowie auf Wunsch auch in allen interlücke Mattlacken, Metalllacken und Monochrom-Lacken. Regalböden, Rückwände, Module mit Schubkästen, Klappen und Drehtür, schräge Ablagen, Tablare und Boxen sind in den interlücke Mattlacken konfigurierbar. Regalböden, Boxen und Vitrinen-Tabletts sind ebenso in edlem Grauglas erhältlich.

*The basis of tado consists of modular basic and add-on shelves in three heights and two widths. In colors, black or anodized in stainless-steel color and, if desired, also in all interlücke matte lacquers, metal and monochrome lacquers. Shelves, back panels, modules with drawers, flaps and hinged door, angled shelves, trays and boxes can be configured in the interlücke matte lacquers. Shelves, boxes and display-cabinet shelves are also available in elegant gray glass.*

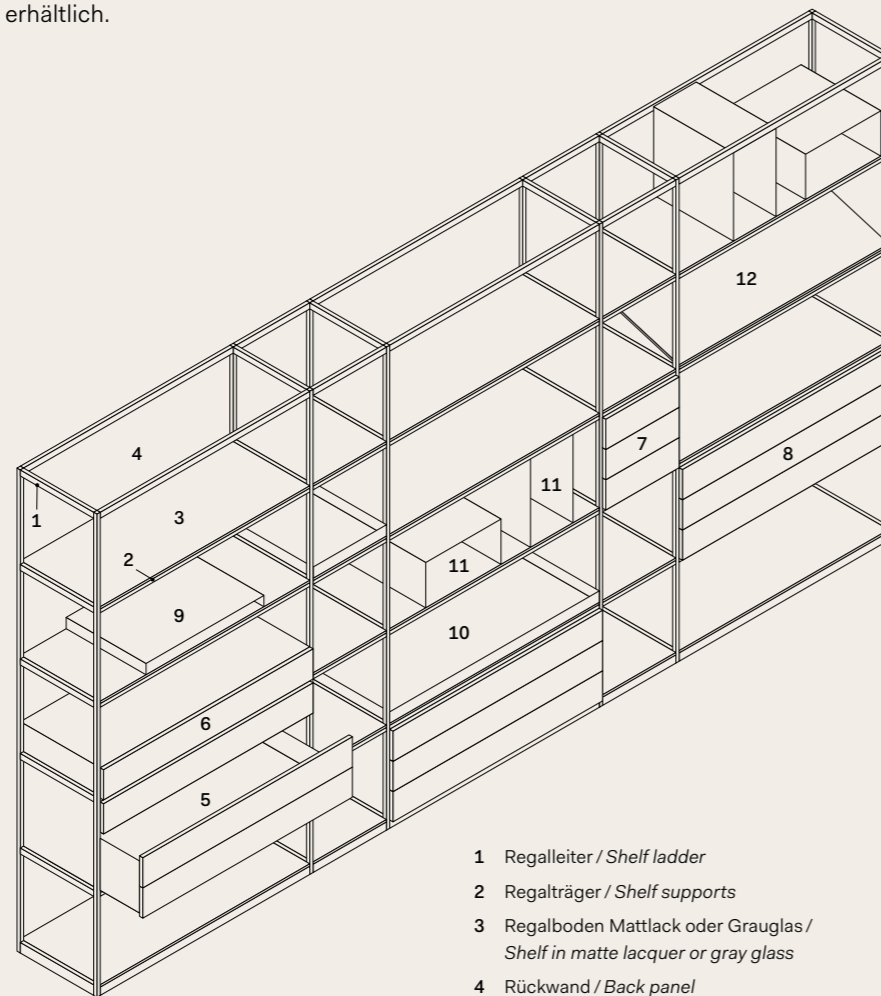

- 1 Regalleiter / Shelf ladder
- 2 Regalträger / Shelf supports
- 3 Regalboden Mattlack oder Grauglas / Shelf in matte lacquer or gray glass
- 4 Rückwand / Back panel
- 5 Modul mit zwei Schubkästen / Module with two drawers
- 6 Modul mit einem Schubkasten / Module with one drawer
- 7 Modul mit Drehtür / Module with hinged door
- 8 Modul mit Klappe / Module with flap
- 9 Vitrinen-Tablett aus Grauglas / Display-cabinet shelf in gray glass
- 10 Tablar / Tray
- 11 Box Mattlack oder Grauglas / Box in matte lacquer or gray glass
- 12 Ablage, schräg / Shelf, angled



Die schrägen Ablagen und Vitrinen-Tabletts von tado inszenieren Ihre lieb gewonnenen Dinge als Blickfang. Das besondere Zusammenspiel der Materialien verleiht Ihrem tado-Regal den letzten Feinschliff.

*tado's angled shelves and display-cabinet shelves stage your favorite things as eye-catchers. The special interplay of materials gives your tado shelf the finishing touch.*



Für all jene Dinge, die viel zu schön sind, um sie einfach irgendwo zu verstauen.

*For all the things that are much too beautiful to be simply stored away somewhere.*





Kein Raum ist wie der andere.  
Warum sollte es bei seiner  
Einrichtung anders sein?

*No two rooms are alike.  
So why should furnishing  
them be any different?*

Wohnraum statt  
Technikraum? Leicht  
laufende Schiebetüren  
kaschieren raumdo-  
minierende schwarze  
TVs. Audio-Fronten  
bieten unter dem TV  
ver-steckten Stauraum  
für Soundbars und  
Media-Ausstattung.

*Living room instead of  
a technology room?  
Smooth-running  
sliding doors conceal  
black TVs that  
otherwise dominate  
the room. Audio fronts  
offer concealed  
storage space beneath  
the TV for soundbars  
and media equipment.*









Stauraum? Statement? Stilmittel?  
studimo ist alles in Höchstform.  
*Storage space? Statement?  
Stylistic device? studimo is the  
epitome of all of these.*

Als hochflexibles Regalsystem passt sich studimo nahezu jedem Raumzchnitt und jedem persönlichen Stil an. Verwandelt sich in ein repräsentatives Regal, einen eleganten Raumteiler oder ein stilvolles Sideboard – ganz wie Sie es wünschen und brauchen. Was wiederum erklärt, warum studimo ein seit mittlerweile 45 Jahren erfolgreicher Klassiker und dennoch immer wieder neu ist.

*As a highly flexible shelving system, studimo adapts to nearly every room layout and every personal style. It transforms itself into impressive shelving, an elegant room divider or a stylish sideboard – just as you prefer and need. This in turn explains why studimo has been a successful classic for 45 years, and yet it is always new.*





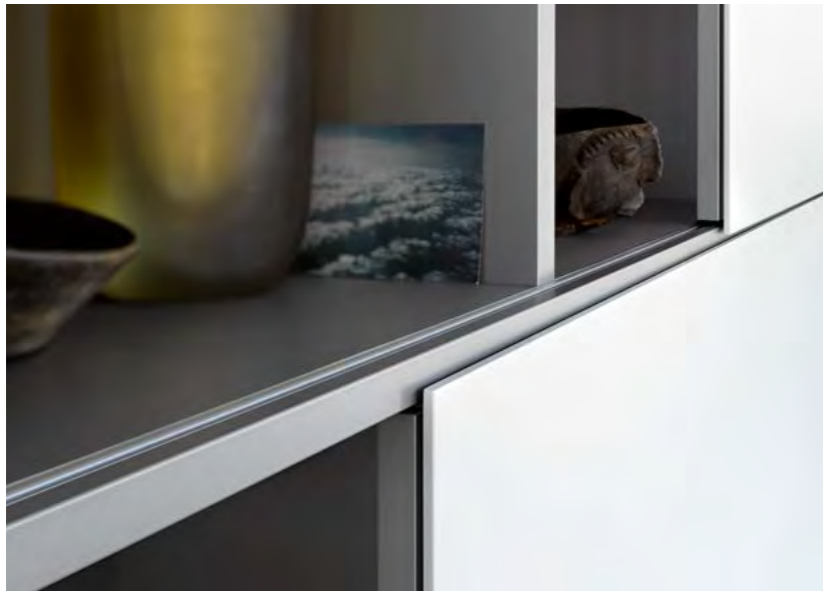

Mit Schiebetüren in 28 verschiedenen Formaten lassen sich die Fronten flexibel in Verschlussachsen verwandeln. In unserem einzigartigen Laufschieneprofil gleiten sie sogar direkt übereinander, während unsere Beschläge für selbsttätiges Einziehen und gedämpftes Schließen sorgen – zum Beispiel vor einem Bildschirm, der nach Sendeschluss einfach dezent hinter puren Fronten verschwindet.

*With sliding doors in 28 different formats, the fronts can be transformed flexibly into secure lock-ups. In our unique guide-rail profile, they even glide directly over one another, while our fittings provide for self and soft closing – in front of a TV screen, for example, which simply discreetly vanishes behind plain fronts when you've finished watching.*

## Konzept Concept

Dank seiner enormen Vielfalt an Breiten-, Höhen- und Tiefenmaßen löst studimo vom kleinen Regal bis zum großzügigen Innenausbau alle Aufgaben bravourös. Für besondere Raumsituationen und Gestaltungsideen schneiden wir unseren Klassiker millimetergenau zu und versehen ihn mit der gewünschten Kombination an Griffen, Fronten, Schubkästen, Dreh- oder Schiebetüren.

*Thanks to its enormous range of width, height and depth dimensions, studimo performs every task brilliantly – from small shelves to complete interior fittings. For special room situations and design ideas, we tailor our classic with millimeter precision and fit it with the desired combination of handles, fronts, drawers and hinged or sliding doors.*

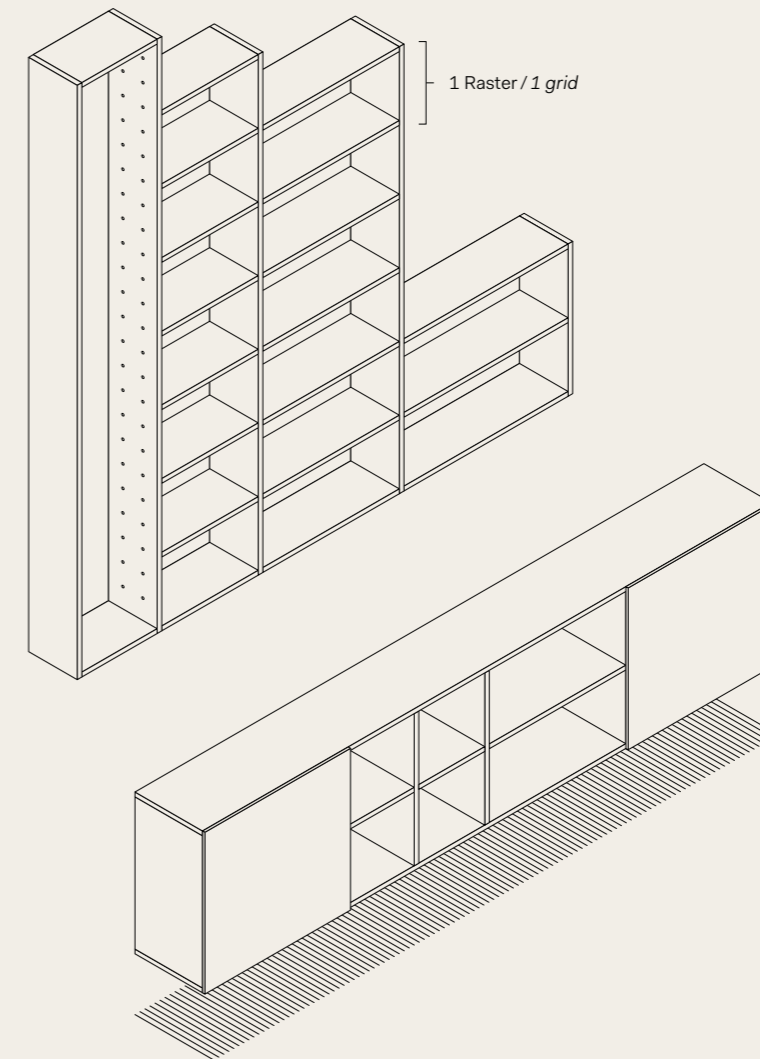

8 HÖHEN / HEIGHTS	1	2	3	4	5	6	7	8	Raster / Grids
	40,3	76,3	112,3	148,3	184,3	220,2	256,2	292,2	cm
6 BREITEN / WIDTHS	40,0	50,0	69,7	83,3	103,3	142,7			cm
5 TIEFEN / DEPTHS	25,4	35,0	44,6	54,2	63,8				cm



## Ausstattung Features

Mit Ausstattungselementen wie Rückwänden und Regalböden, Türen und Klappen, Schubkästen und Griffen machen Sie studimo zu Ihrem ganz eigenen Regalmöbel.

*With features such as back panels and shelves, doors and flaps, drawers and handles, you can make studimo your very own shelving system.*

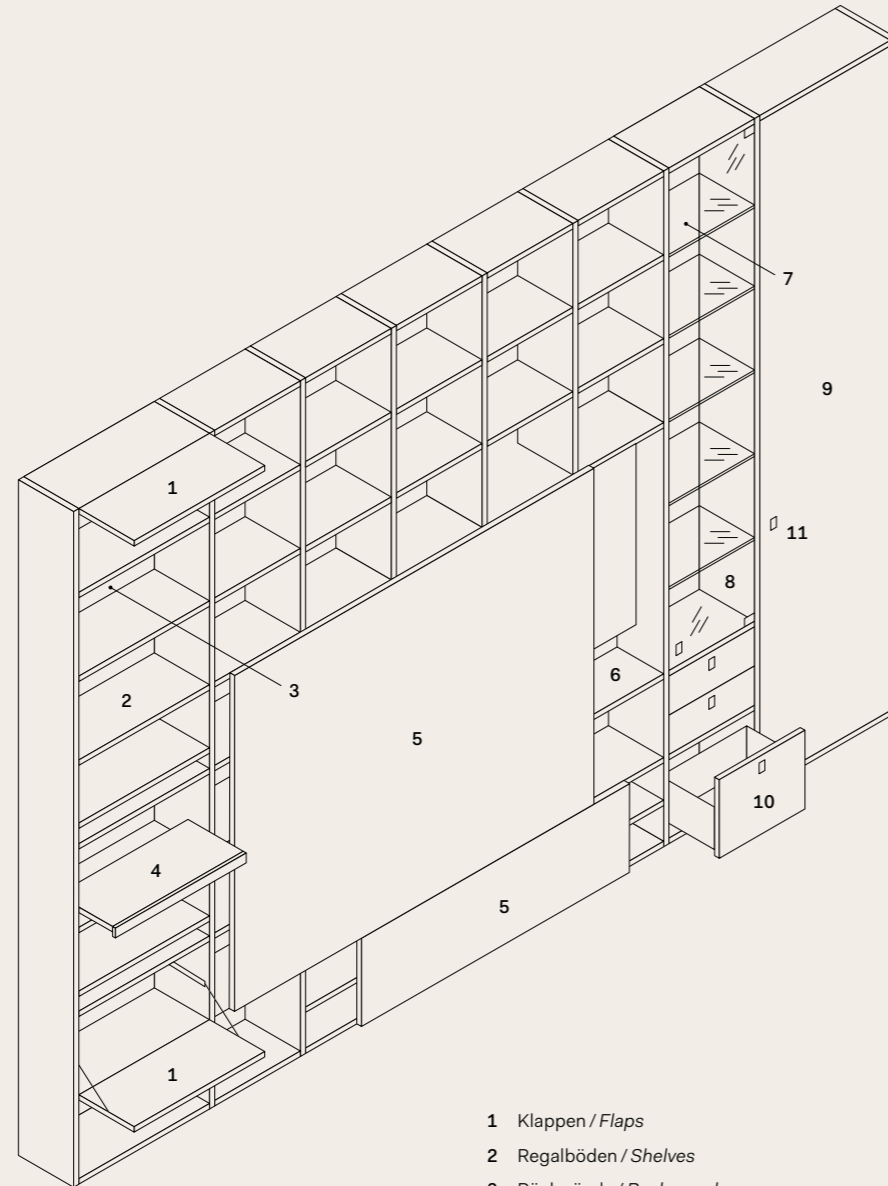

- 1 Klappen / Flaps
- 2 Regalböden / Shelves
- 3 Rückwände / Back panels
- 4 Auszugsböden / Pull-out shelves
- 5 Schiebetüren / Sliding doors
- 6 TV-Funktionsfelder und Barfach / TV function fields and bar compartment
- 7 Glasböden / Glass shelves
- 8 Glastüren / Glass doors
- 9 Drehtüren / Hinged doors
- 10 Schubkästen / Drawers
- 11 Griffe / Handles



Edelstahl und Stufen in Regalfarbe machen die studimo Leiter zu einem echten signature piece. Leicht verschiebbar und dabei hochstabil lassen sich mit ihr auch die hochliegenden Fächer sicher und einfach erreichen (oben). Im studimo Barfach lassen sich die Glasböden jederzeit einfach in der Höhe verstellen (rechts). Schnell etwas überweisen, eine Mail oder Notiz schreiben. Der einfach ausziehbare Schreibplatz mit Schubkasten und Stiftefach machen es möglich (unten).

*Made in stainless steel with steps in the shelf color, the studimo ladder is a genuine signature piece. Easy to move and yet very stable, even reaching up to the higher compartments is safe and easy (above). The height of the glass shelves of the studimo bar compartment can be easily adjusted at any time (right). For a quick bank transfer or writing an email or note. The easy-extending desk top with drawer and pen tray make it possible (below).*





Bestechend schön. Beeindruckend solide. Ein Regal in Bestform.  
*Strikingly beautiful. Impressively solid. Shelving at its very best.*





Das Beste aus zwei Welten.  
grid vereint filigrane Eleganz  
mit hoher Tragfähigkeit.

*The best of two worlds.  
grid combines filigree  
elegance with high  
load-bearing capacity.*

Grob gesagt, zerfiel die Welt der Regale bislang in zwei Hälften. Da gab es auf der einen Seite die eleganten, die zwar gut aussehen, aber zwangsläufig weniger aushalten. Da gab es andererseits die standfesten, denen man ihre robuste Ausführung unweigerlich ansah. Mit grid hingegen stellen wir ein völlig neuartiges Regalsystem vor, welches das Beste aus beiden Welten auf eleganteste Weise vereint.

*Broadly speaking, the world of shelving used to be divided into two halves. On the one hand, there were the elegant ones that looked good but were inevitably less stable. Then there were the sturdy ones whose robustness was patently obvious at first glance. With grid, however, we present a completely new kind of shelving system that combines the best of both worlds in the most elegant way.*







## Konzept Concept

Bei der Gestaltung von grid gilt die leichte 9x3x3-Regel: Drei Systembreiten und drei Bodentiefen lassen sich mit neun unterschiedlichen Endhöhen kombinieren. Zusammen mit unseren diversen Farben, Moduleinsätzen und Frontvarianten ergibt sich daraus eine Vielzahl individueller Gestaltungsoptionen.

*The simple 9x3x3 rule applies for designing with grid: three system widths and three shelf depths can be combined with nine different end heights. Together with our various colors, modular inserts and front variants, the results are a large number of individual design options.*

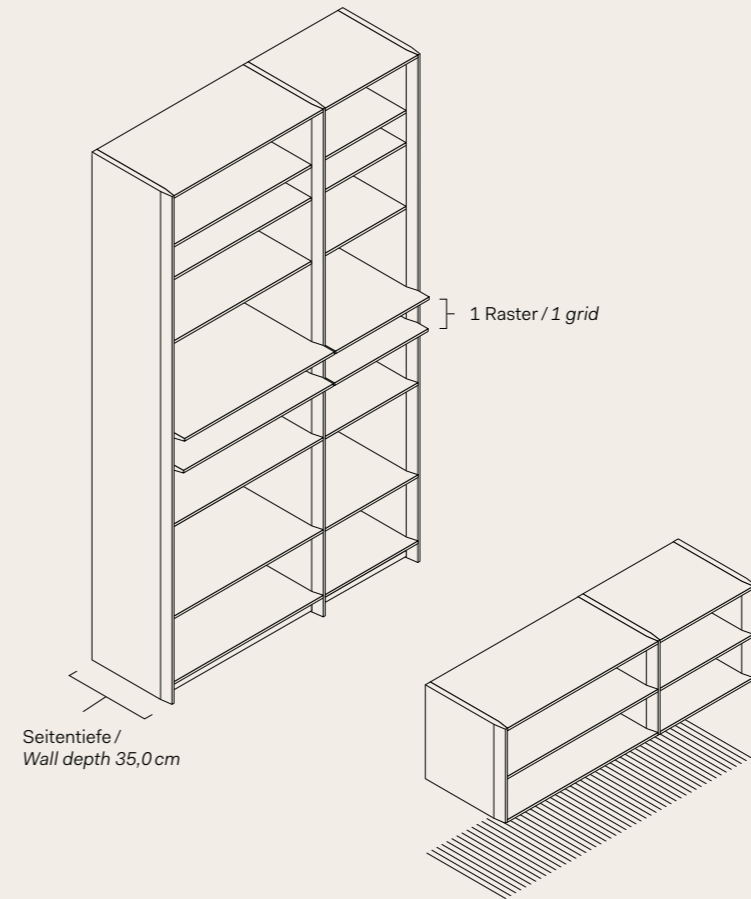

grid ist immer anders und sich dennoch stets treu. Mit farbig abgesetzten Fronten in unterschiedlichen Höhen verwandelt es sich in ein praktisch-schönes Regal für ein Esszimmer (oben). Raffiniert: Einseitig geschäftete Böden und beidseitig angeschäftete Seiten (unten) verleihen grid eine filigrane Optik bei gleichzeitig höchster Stabilität.

*grid is always different, yet it remains true to itself. With fronts in contrasting colors and varying heights, it can be transformed into a practical and attractive shelving system for the dining room (above). Sophisticated: shelves chamfered on one side and side panels chamfered on both sides (below) lend grid a filigree look that belies its outstanding stability.*

9 HÖHEN / HEIGHTS	3	4	6	9	12	15	18	20	24	Raster / Grids	
	41,2	53,2	77,2	113,2	149,2	185,2	221,1	245,1	293,1	cm	
	Planungsraster / Grid height: 1 = 12 cm										
3 BREITEN / WIDTHS	35,0	50,0	80,0								cm
3 BODENTIEFEN / SHELF DEPTHS	30,3	34,8	39,3								cm
	Seitentiefe / Wall depth: 35,0 cm										

## Ausstattung Features

Wahre Vielfalt zeigt sich im Kleinen, und so ist es auch bei grid. Rückwände, Böden und Seiten lassen sich einzeln in beliebigen Farbtönen kolorieren. Gleiches gilt für die Moduleinsätze, die mit Schubkästen, Türen oder Klappen ausgestattet werden und damit im Kleinen wie im Großen einen echten Unterschied machen.

*True diversity manifests itself in the small details, and grid is certainly no exception. Back panels, shelves and side panels can be colored individually in any shade desired. The same applies to the modular inserts which are fitted with drawers, doors or flaps and therefore make a real difference on any scale.*

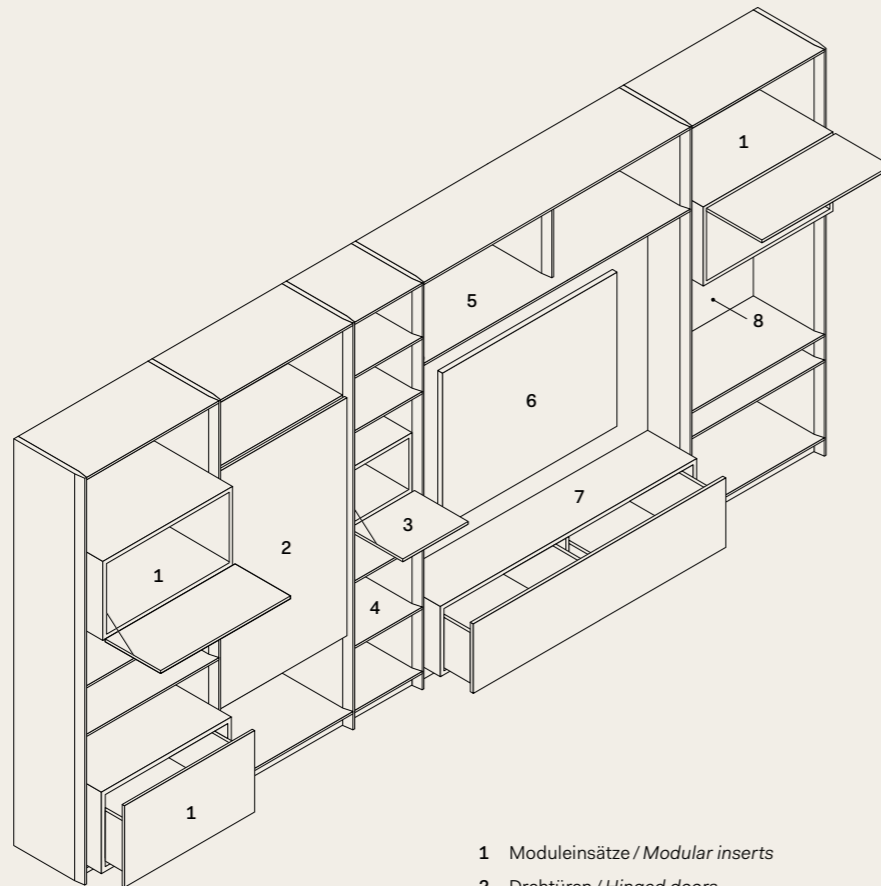

- 1 Moduleinsätze / Modular inserts
- 2 Drehtüren / Hinged doors
- 3 Klappen / Flaps
- 4 Regalböden / Shelves
- 5 Überbau für TV-Funktionsfeld / Superstructure for TV function field
- 6 TV-Funktionsfeld / TV function field
- 7 Unterbau für TV-Funktionsfeld / Substructure for TV function field
- 8 Akzentrückwände / Contrasting back panels



Hier ist Einsatz gefragt!  
Die praktischen Moduleinsätze bergen alles, was man stets in der Nähe, aber nicht immer im Blick haben will.

*Input required!*  
*The practical modular inserts accommodate all the things you want to have nearby at all times, but not always in sight.*



Das Stauraumsystem für  
Esszimmer, Wohnzimmer  
und Schlafzimmer.

*The storage system for  
dining room, living room  
and bedroom.*







Wenn Wohnräume verschmelzen, muss die Einrichtung manchmal zum diskreten Statisten werden und ihre Funktion möglichst sanft und leise vonstattengehen. Die vielfältigen Möglichkeiten von collect plus perfektionieren gekonnt den Übergang von einer Wohnwand mit TV Integration zu einer Garderobe mit verspiegelter Schiebetür.

*Sometimes, when living spaces blend into one another, elements of the interior need to be discreet and their function kept as gentle and quiet as possible. The multiple options of collect plus skillfully perfect the transition from a living wall with TV integration to a wardrobe with a mirrored sliding door.*

Collect plus ist ein nach den persönlichen Wünschen zusammenstellbares Systemmöbel, das vielfältige gestalterische Freiheiten eröffnet, dennoch in seiner puristischen Formensprache klar, ästhetisch und stilgebend ist. Das Systemmöbel ermöglicht verschiedenste Planungsmöglichkeiten wie Nischen, Überbauten, Vitrinen, Regale, die Kombination aus verschiedenen Höhen und Tiefen und offenen Elementen.

*collect plus is a system furniture that can be put together according to personal wishes, which opens up a wide range of design freedom, yet is clear, aesthetic and stylish in its purist design language. The system furniture opens up a wide range of planning options such as niches, superstructures, showcases, shelves, the combination of different heights and depths and open elements.*







Als Gestaltungsinstrument für Planungsprofis nimmt collect plus das Raumkonzept in die Hand. Eingesetzt als Raumteiler mit Drehtüren schafft das Stauraumkonzept jede Menge Platz und ermöglicht, beispielsweise durch Fronten in Furnier, eine weitaus spannendere Optik als eine Trockenbauwand.

*As a design tool for planning professionals, collect plus takes the room concept into its own hands. Used as a room divider with hinged doors, the storage concept creates plenty of space and, for example with fronts in veneer, enables a far more exciting look than a drywall.*

Eine beleuchtete Nische ist nicht nur praktische Zwischenablage und Bühne für schöne Kleinigkeiten, sondern auch perfektes Gestaltungselement, um optisch Spannung zu erzeugen. Die 19 mm starke Einfassung aus Seitenwangen, Ober- und Unterplatte gibt der beleuchteten Nische einen kontrastierenden und eleganten Rahmen. Die Gestaltung mit Fugenpositionen und -geometrien ist bei collect plus State of the Art.

*An illuminated recess offers not only a practical shelf and stage for beautiful little things but is also a perfect design element to create visual excitement. The 19-mm-thick surround consists of side panels, top and bottom part and creates a contrasting and elegant frame for the illuminated recess. With collect plus, the design with joint positions and geometries is state-of-the-art.*





Die eleganteste Verbindung von Stil und Stauraum.

*The consummately elegant combination of style and storage space*

Die Lackfarbe der Innenflächen kann frei gewählt werden. Die Vitrinen mit Klarglas, Grauglas oder Luzenglas kann frei gewählt werden und wird hier zum Mitgestalter der Raumstimmung.

*The varnish color of the interior surfaces can be freely chosen. The showcases with clear glass, grey glass or translucent glass can be chosen freely and becomes a design element of the room atmosphere.*



Warum das Schöne hinter  
Schränktüren verbergen, wenn  
der Anblick so viel Freude bereitet?

*But why hide a delightful view like  
this behind wardrobe doors?*

collectplus erfüllt die individuellen Bedürfnisse seiner Anwender:Innen und eignet sich auch perfekt für die Gestaltung von begehbaren Ankleiden und Kombination aus geschlossenen Schränken und Wandpaneelen, bei denen keine Zwischenwand den Überblick stört.

collectplus meets the individual needs of its users and is also perfect for designing walk-in dressing rooms and combinations of closed wardrobes and wall panels with no centre panels to disturb the view.



Aufgeräumt und durchdacht

*Tidy and well thought out*

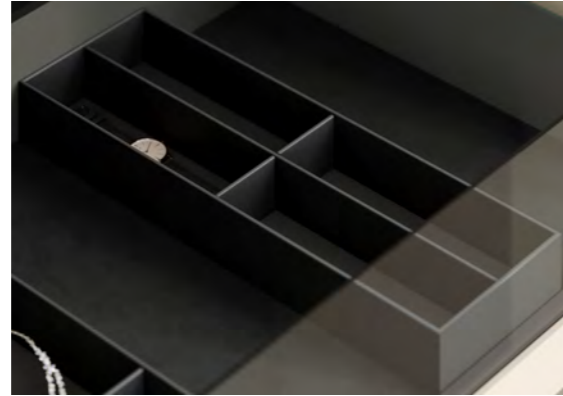

Die filigranen Seiten der Einteiler wurden den schmalen interlücke Schubkastenzargen angepasst, um die konsequente Harmonie der Linienführung zu gewährleisten. Sie können aus drei verschiedenen Varianten wählen.

*The filigree sides of the divider have been tailored to the narrow interlücke drawer frames to ensure the consistent harmony of the lines. You can choose from three different variations.*



## Innenausstattung *Interiors*

Analog zum puristischen Design der Fronten, ist collect plus auch von innen gut sortiert. Innenschubkästen sind in geschlossenen Fronten und Glasfronten erhältlich, die harmonisch miteinander kombinierbar sind. Die Innenschubkästen haben entweder in Frontfarbe lackierte Griffe oder öffnen mit push-to open.

Die Schubkästen können mit rutschsicheren Inneneinteilungen aus anthrazitfarbenem Semileder ausgestattet werden.

Selbst eine Kleiderstange ist bei interlücke nicht nur eine Kleiderstange. Ausziehbare Kleiderstangen oder ein Kleiderlift tragen zum Komfort im Alltag bei.

*Analogous to the purist design of the fronts, collect plus is also well sorted from the inside. Interior drawers are available in closed fronts and glass fronts, which can be harmoniously combined with each other. The interior drawers either have handles painted in the front color or open with push-to-open.*

*The drawers can be equipped with non-slip interior dividers made of anthracite-colored semi leather.*

*Even a clothes rail is not just a clothes rail at interlücke. Extendable clothes rails or a clothes lift add to the convenience of everyday life.*

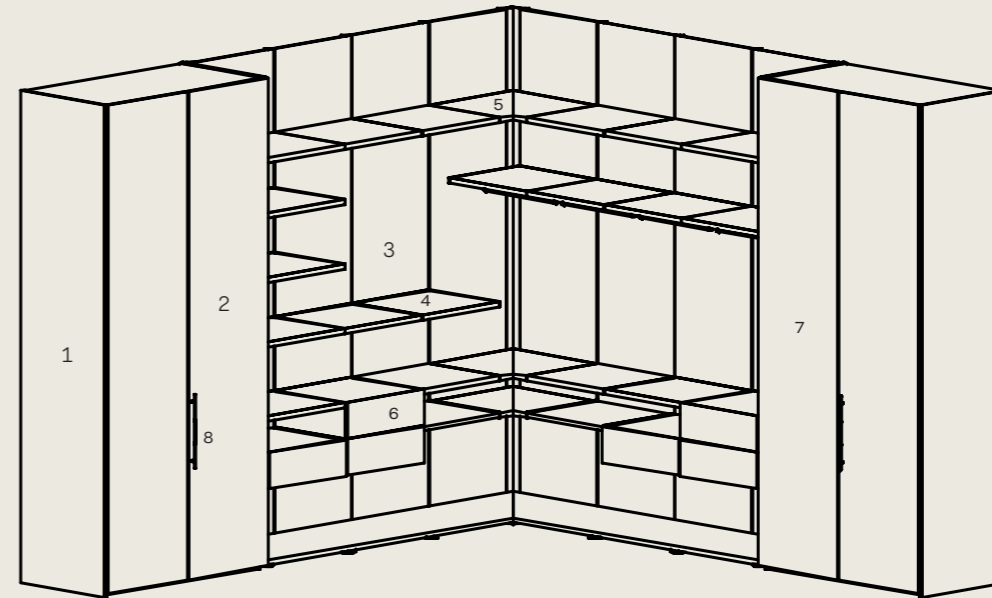

- 1 Abdeckseite frontbündig  
*Flush cover front*
- 2 Drehtüren  
*Hinged doors*
- 3 Wandpaneel  
*Wall panel*
- 4 Wandpaneel Leuchtböden  
*Wall panel illuminated shelves*

- 5 Wandpaneel-Eckboden  
*wall panel corner shelf*
- 6 Schubkasten push to open  
*Drawer push to open*
- 7 Falttür  
*Fold door*
- 8 Griffe  
*Handles*



## Subtile Ausleuchtung und Lichtstimmung Design tool for planning professionals

Die interlücke-exklusive, innovative Innenbeleuchtung an der Vorderkante der Schrankseite blendet nicht und leuchtet nach hinten strahlend den Innenraum gleichmäßig aus, weshalb sie zum Gebrauchsmuster angemeldet wurde. Das Trägerprofil der LEDs wird in Farbe der Schrankseite lackiert und ist dadurch ganz unauffällig und zurückhaltend.

*The innovative interior lighting exclusive to interlücke ion the front edge of the wardrobe side, is non-glare and shines towards the rear to provide even lighting of the interior which is, why it has been registered as a utility model. The support profile of the LEDs is lacquered in the colour of the wardrobe side to keep it quite inconspicuous and understated.*

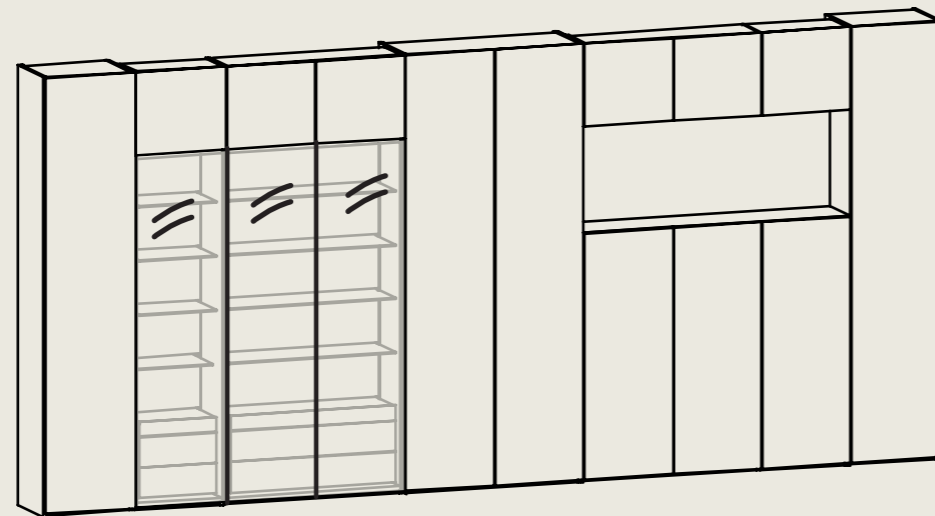

5 HÖHEN/ HEIGHTS	122,5	231,0	243,0	267,0	297,0	cm
4 BREITEN/ WIDTHS*	50,0	60,0	100,0	120,0		cm
3 TIEFEN/ DEPTHS	35,0	50,0	66,0	(inkl. Tür/ incl. door) cm		



Das Öffnen und Schließen der Dreh-, Falt- oder Schiebetüren schaltet die LEDs (Vitrinenbeleuchtung per Fernbedienung), die serienmäßig dimmbar, mit Farbtemperaturregelung versehen und SmartHome fähig (ZigBee) sind.

*Opening and closing the hinged or sliding doors switches the LEDs on and off (display cabinet lighting via remote control), which are dimmable, smart home compatible (Zigbee) and fitted with colour temperature control as standard.*



Der komfortabelste Beweis,  
dass weniger durchaus mehr ist.  
*The most convenient proof that  
less is definitely more.*





Außen und innen pur –  
bis ins Detail.

*Pure on the outside and inside –  
down to the smallest detail.*

Klarheit auf einen Blick. Hochwertig lackierte Innenflächen, unsichtbare Rückwandbefestigungen und einteilige Rückwände selbst bei doppeltürigen Schrankelementen – auch im Inneren lenken keine technischen Details von der puristischen Anmutung ab. Flexible Inneneinteilungen und eine in die Schrankseiten integrierte Beleuchtung erlauben die optimale wie komfortable Stauraumnutzung.

*Clarity at a glance. High-quality lacquered interiors, concealed back panel fasteners and one piece back panels including with wardrobe elements with double doors – even on the inside there are no technical details to distract from the puristic appeal. Flexible interior compartments and the integrated lighting in the sides of the wardrobe ensure the optimum and comfortable use of the available storage space.*







Zurückhaltend und dabei  
großzügig im Nehmen.  
*Understated and  
yet spacious at the same time.*

Ob als Akzent oder farblich eins mit den Fronten: Ein L-förmiger Profilgriff an der Frontkante verleiht Ihrem Schrank einen ganz eigenen Charakter. Serienmäßig auf Doppeltüren rechts, gegen Aufpreis auch links möglich.

Die schwarze Bluse oder doch lieber die blaue? In die Schrankseiten integrierte Leuchtprofile erleichtern Ihnen die Auswahl Ihrer Garderobe. Unsichtbar verlegte Kabel erlauben zudem Flexibilität bei der Inneneinteilung.

*Whether as an accent or in the same colour as the fronts, an L-shaped profiled handle on the front edge will give your wardrobe an entirely unique character. With double doors on the right as standard, and available on the left for a surcharge.*

*The black blouse or perhaps the blue one today? Light profiles integrated in the sides of the wardrobe will help you to choose your outfit. Concealed cables add to the flexibility in the interior compartments.*



Ordnung in seiner reinsten Form mit Details, die begeistern.

*Order in its purest form with details that delight.*

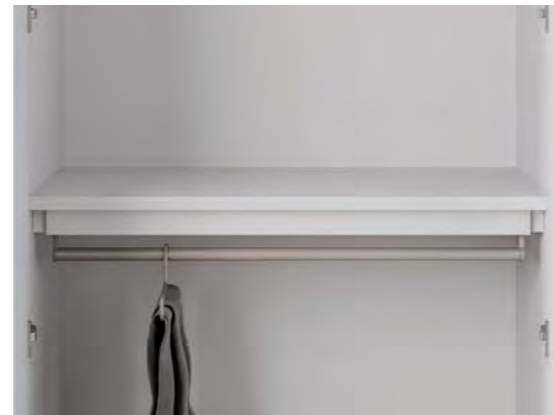

Das Innenleben überzeugt mit Klarheit und Komfort auf höchstem Niveau: So bieten Lochschienen in den von innen lackierten Schrankseiten viel Flexibilität ohne die üblichen Bohrlöcher. Darin lassen sich Einlegeböden, Kleiderstangen, Auszugsböden oder Schubkästen einfach befestigen und auch nachträglich leicht versetzen oder ergänzen. Tiefe Einblicke ermöglicht indes die warmweiße Seitenbeleuchtung. So macht Ordnung halten Freude.

*The interior appeals for its clarity and comfort at the highest level. Perforated rails in the sides of the wardrobe that are lacquered on the inside provide plenty of flexibility without the usual drill holes. Insert shelves, hanging rails, pull-out shelves or drawers are easy to attach, and can also be moved or added to later on. And the warm white lighting on the sides provides deep insights. Making it a pleasure to be organised.*

## Konzept *Concept*

Pures Äußeres, klassische Form, und das alles in gewohnter interlücke-Qualität und Endlosbauweise: Mit drei Höhen, zwei Breiten und einer Tiefe bietet intaro die perfekte Stauraumlösung für Ihr Zuhause. Ob in reinem Schneeweiß der Basisausstattung oder einer von 27 Farben, ergänzt um eine von drei Griffvarianten – Ihr individuell gestalteter Schrank überzeugt mit einem klaren Look innen wie außen und einem flexiblen Innenleben in Schneeweiß oder Silbergrau metallic.

*Pure on the outside, a classic shape, and all in the usual interlücke quality and endless design in three heights, two widths and one depth, intaro provides the perfect storage solution for your home. Whether in a pure snow-white of the basic features or any of 27 colours and with the additional of three handle variants, your individually designed wardrobe will appeal for the clear looks of both the outside and the inside, and with a flexible interior in snow-white or silver-grey metallic.*

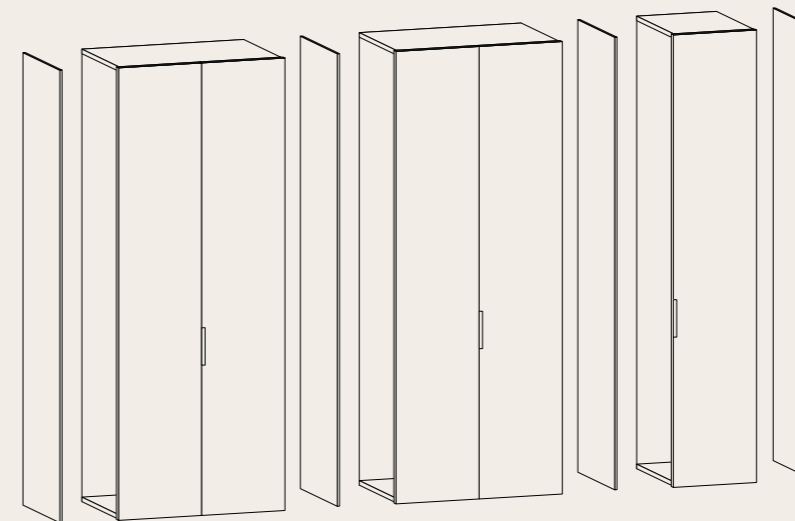

3 HÖHEN/HEIGHTS	231,0	243,0	267,0	cm
2 BREITEN/WIDTHS <sup>1</sup>	48,0	98,0		cm
	<sup>1</sup> Plus Mittelwände 2,0 cm oder Außenseiten 2,0 cm / Plus middle walls 2.0 cm or outside walls 2.0 cm			
1 TIEFE/DEPTHS	65,2			cm (inkl. Tür / incl. door)



## Ausstattung Features

Ob mit Einlegeböden, Kleiderstangen, Innenschubkästen, Auszugsböden, ausziehbaren Kleiderstangen oder Zwischenseiten – ganz nach Ihren Wünschen ausgestattet, werden alle Elemente in den exklusiven Lochschiene befestigt. In feinem 2,5-cm-Abstand bleiben sie verstellbar und können jederzeit ergänzt werden, ganz ohne verbleibende Bohrlöcher. Unabhängig davon erhellt die optionale Schrankseitenbeleuchtung das Innere Ihres neuen Kleiderschranks.

*Whether with insert shelves, hanging rails, interior drawers, pull-out shelves, pull-out hanging rails or centre panels – the features of your choice are all secured to the exclusive perforated rails. They remain adjustable at a fine distance of 2.5 cm, and can be added to at any time without leaving any unused drill holes. And independently of that, the optional side lighting will brighten the interior of your new wardrobe.*

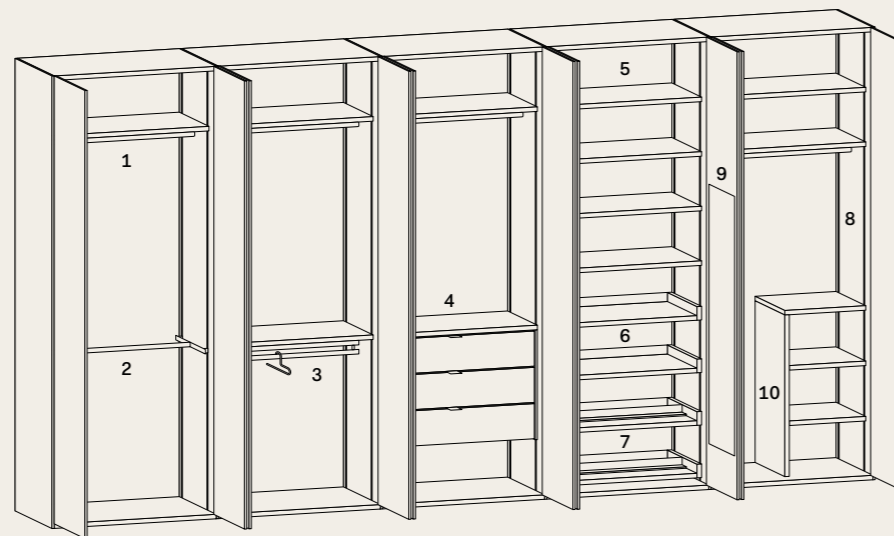

- 1 Einlegeboden mit Kleiderstange /  
Insert shelf with hanging rail
- 2 Kleiderstange in Lochschiene befestigt /  
Hanging rail attached to perforated rail
- 3 Ausziehbare Kleiderstange /  
Pull-out hanging rail
- 4 Innenschubkasten mit Einlegeboden /  
Interior drawer with shelf
- 5 Einlegeboden / Insert shelf
- 6 Auszugsboden / Pull-out shelf
- 7 Auszugsboden mit Schuhaufsteller /  
Pull-out shelf with shoe rack
- 8 Schrankseitenbeleuchtung /  
Wardrobe wall lighting
- 9 Innenspiegel auf Türinnenseite /  
Interior mirror on inside of door
- 10 Zwischenwand / Centre panel

Nicht nur haptisch eine Freude, sondern auch ein wesentliches Gestaltungsmerkmal: die Griffe für Ihren Schrank. Wählen Sie aus drei unterschiedlichen Formen, jeweils Ton-in-Ton mit der Frontfarbe für ein dezentes Licht- und Schattenspiel oder als farbliches Highlight in einer Akzentfarbe erhältlich.

*Not only a delight to the touch, but also a fundamental design feature: the handles for your wardrobe. Choose from three different shapes, available either tone-in-tone with the colour of the front for a subtle light and shadow play, or as a highlight in an accent colour.*



dot-Griff (Design: Hanne Willmann) bei Doppeltüren serienmäßig auf der rechten Tür. Gegen Aufpreis beidseitig (oben). Griffleiste in die Frontkante integriert. Bei Doppeltüren immer auf der rechten Tür (links). Profilgriff bei Doppeltüren serienmäßig auf der rechten Tür. Gegen Aufpreis beidseitig (unten).

*dot handle (design: Hanne Willmann) on the right door as standard with double doors. Available on both sides for a surcharge (above). Handle strip integrated in the front edge. Always on the right door with double doors (left). Profiled handle on the right door as standard with double doors. Available on both sides for a surcharge (below).*

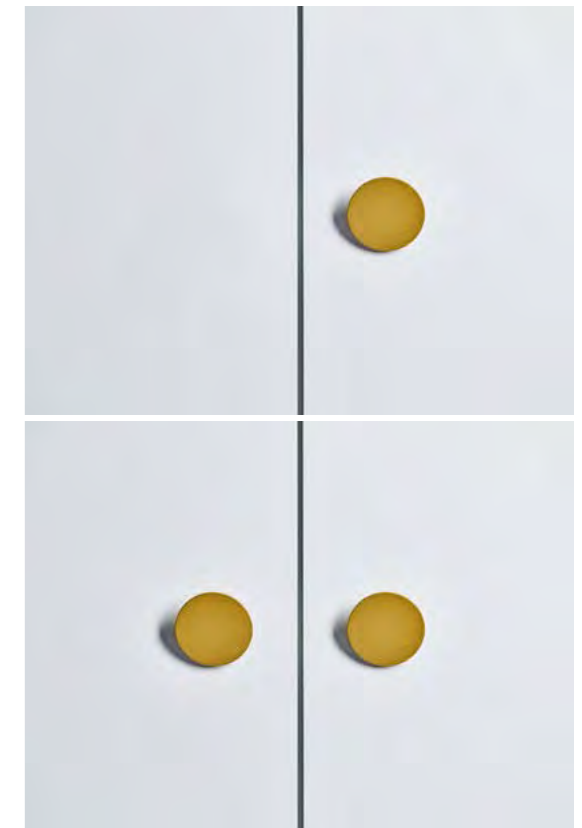

Für Leichtigkeit  
und Lebensfreude  
immer an Ihrer Seite.  
*Lightness and joie de  
vivre always by your side.*





Skulpturale Multi-  
funktionalität. Raffinierte  
Akzente in Ihrem Zuhause.  
*Sculptural multifunctionality.  
Sophisticated accents  
for your home.*

Beistelltische sind vielseitige Helfer, von denen man nicht genug haben kann. Ob als praktische wie formschöne Ablage oder dekorative Präsentationsfläche für schöne Dinge: Mit einer gelungenen Komposition aus unterschiedlichen geometrischen Formen bereichert pical jeden Raum um raffinierte Akzente. Sein prägnantes Design ist dabei filigran und funktional zugleich – und überzeugt mit skulpturalem Charakter.

*Occasional tables are versatile helpers, and you can never have enough of them. Whether as practical, beautifully shaped storage options or decorative display area for lovely items: with a clever composition of different geometric shapes, pical will add sophisticated accents to any room. Its striking design is filigree yet functional – and appeals with its sculptural character.*



Mit schablonenartigen Halbkreisen und deren positivem Pendant übersetzt pical Leichtigkeit, Emotionalität und Lebensfreude in ein minimales und zeitlos elegantes Design. In fröhlichem Gelb bringt der quadratische pical-Beistelltisch Heiterkeit in Ihr Zuhause. Die halbkreisförmige Konsole ist ebenso vielseitig einsetzbar und setzt farblich auf dezentere Töne.

*With template-like semicircles and their positive counterpart, pical translates lightness, emotionality and joie de vivre in minimalist, timelessly elegant design. In a cheerful yellow, the square pical occasional table will bring brightness into your home. The semicircular console, which in terms of color opts for more subtle shades, is also extremely versatile.*



## Konzept Concept

Die drei Beistelltische, der Couchtisch und die Konsole sind multifunktional einsetzbar und setzen raffinierte Akzente in den unterschiedlichsten Wohnsituationen: vom Wohnzimmer über den Flur bis zum Bad. Ob in den edlen interlübke Mattlackfarben, Color Match 2022 oder in Wunschlackfarbe – immer passend zur individuellen Raumarchitektur. Ihre äußerst präzise Verarbeitung aus feinem 6 mm HPL – ohne sichtbare Beschläge – betont die klare Formsprache der Tische.

*The three occasional tables, the coffee table and the console are multifunctional, and will add sophisticated accents to the most diverse interiors – from the living room to the hall and to the bathroom. Whether in the elegant interlübke matte lacquer colors, Color Match 2022 or in a customized lacquer, it will always suit your individual room architecture. The extremely precise workmanship in fine 6 mm HPL – with no visible fittings – emphasizes the clear design language of the tables.*



1	BEISTELLTISCH U-FÖRMIG MIT HALBKREIS/ OCCASIONAL TABLE, U-SHAPED WITH SEMICIRCLE	35,0x55,0x35,0	cm
2	BEISTELLTISCH HALBKREISFÖRMIG (NIEDRIG) / OCCASIONAL TABLE, SEMICIRCULAR (LOW)	50,0x45,0x25,0	cm
3	BEISTELLTISCH HALBKREISFÖRMIG (HOCH) / OCCASIONAL TABLE, SEMICIRCULAR (HIGH)	60,0x55,0x30,0	cm
4	BEISTELLTISCH RUND / OCCASIONAL TABLE, ROUND	ø75,0x41,6	cm
5	KONSOLE 1/2-KREISFÖRMIG / CONSOLE, SEMICIRCULAR	60,0x70,0x30,0	cm



In jedem Format ein raffinierter Akzent. Ob als Beistell- oder als Couchtisch – die geometrischen Formen lassen Gemeinsamkeiten durchblicken.

*A sophisticated accent in any format. Whether as an occasional table or a coffee table, the geometric shapes allow the similarities to shine through.*



Die Wand als Bühne. Macht Ihre Lieblingsdinge zu Stars.

*The wall as a stage. Turns your favorite things into stars.*







lilu ist individuelle Wandgestaltung und Stellfläche in einem. Das Spiel aus unterschiedlichen Materialstärken und deren elegante Schäftung, gepaart mit einer hochwertigen Lackierung, mit Licht und Funktion, immer in feinsten interlück-Qualität, formt dieses innovative Produkt. lilu vereint Ausdruckskraft und selbstbewusste Zurückhaltung gleichermaßen und ist für alle Wohnbereiche eine wertvolle Begleitung und sinnvolle Bereicherung.

*lilu is individual wall design and floor space in one. This innovative product is characterized by the interplay between the different material thicknesses and their elegant chamfered edges, coupled with a high-quality lacquer finish, with light and function, and always in the finest interlück quality. lilu combines expressiveness with self-confident understatement and is a valuable companion and excellent enhancement for all home interiors.*

## Konzept Concept

lilu ist das innovative, variable Konzept für die Wandgestaltung. Die L-förmigen Elemente können horizontal oder vertikal angeordnet und kombiniert werden. Bis zu drei Winkelregale können verbunden und mit einem Handgriff versetzt werden. Drei Grundgrößen in drei Materialstärken und aufwändig gefasteten Kanten, individuell in interlück-Farben. Auf Wunsch mit Beleuchtung, dimmbar und mit Farbtemperatur-Regelung.

*lilu is the innovative, variable concept for wall design. The L-shaped elements can be arranged and combined horizontally or vertically. Up to three angled shelves can be connected and offset in just one movement. Three basic sizes in three material thicknesses and lavishly beveled edges, given an individual touch in interlück colors. With lighting on request, dimmable and with color temperature control.*

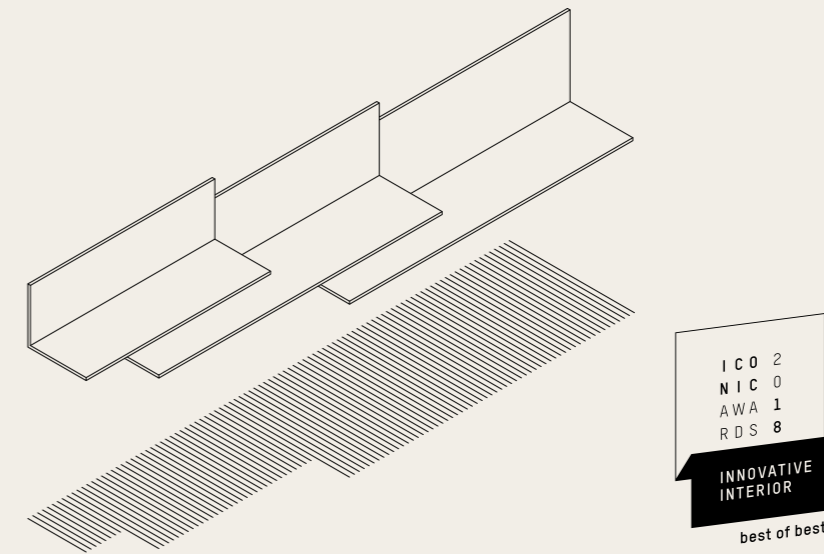

### WINKELREGAL W1 / ANGLED SHELF W1

2 HÖHEN / HEIGHTS	38,5	50,5						cm
6 BREITEN / WIDTHS	80,0	100,0	120,0	160,0	200,0	240,0		cm
1 TIEFE / DEPTH	35,5							cm
1 STÄRKE / STRENGTH	2,5							cm

### WINKELREGAL W2 / ANGLED SHELF W2

2 HÖHEN / HEIGHTS	24,0	30,0						cm
7 BREITEN / WIDTHS	60,0	80,0	100,0	120,0	160,0	200,0	240,0	cm
1 TIEFE / DEPTH	25,0							cm
1 STÄRKE / STRENGTH	1,9							cm

### WINKELREGAL W3 / ANGLED SHELF W3

1 HÖHE / HEIGHT	16,3							cm
6 BREITEN / WIDTHS	40,0	60,0	80,0	100,0	120,0	140,0		cm
1 TIEFE / DEPTH	17,2							cm
1 STÄRKE / STRENGTH	1,3							cm

Die Wand dekorieren als ständig neues Spiel: Unterschiedlich große Winkelborde lassen sich kreativ übereinander anordnen und versetzen. Ideal als fröhlich kuratierte Ausstellung von persönlichen Sammlerstücken, Büchern oder Pflanzen. Die Beleuchtung, dimmbar und mit Farbtemperatur-Regelung, verleiht noch mehr Tiefe.

*Decorating the walls as a game that is always new: The differently-sized angled shelves can be creatively arranged above each other and offset. Ideal for a cheerfully curated presentation of personal collector's items, books or plants. The lighting, dimmable and with color temperature control, adds even more depth.*





Präzision in Perfektion.  
*Precision in perfection.*

Alles aus einem Guss und das gleich zweifach: Auf den einmaligen, fugenlos gearbeiteten Gestellen scheint das Schubkasten-Modul mit mühelos verschiebbarer Platte und perfekt integriertem Kabelmanagement zu schweben.

*A harmonious overall appearance, and doubly so: atop the unique, jointless frames, the drawer module seems to float with an effortlessly movable top panel and perfectly integrated cable management.*

mell Sekretär

Design: jehs + laub





Ein Bett, das auch mit offenen  
Augen bereits ein Genuss ist.  
*A bed that is a pleasure, even  
with your eyes open.*

izzy

Betten/Beds





Schön, wenn ein Möbelstück sich über den eigentlichen Nutzen hinaus nützlich macht. Noch schöner, wenn man ihm das nicht auf den ersten Blick ansieht. Um ein gut durchdachtes Bett zu bauen, sollte man gut über Schlaf nachdenken. Das Ergebnis sieht aus wie izzy: ein Bettsystem auf einem selbsttragenden Chassis, das alle marktüblichen einliegenden Liegesysteme aufnimmt. Erhältlich in unterschiedlichen Höhen und Materialstärken, mit oder ohne Stauraum am Fußende. Hintergrundbeleuchtung ja oder nein. Kabelmanagement ja oder nein. Abnehmbare Kopfteilpolsterung ja oder nein. Schwebend, auf Füßen oder mit Sockel. Mit oder ohne Ansatz Tisch. Oder auch mit Klappen, die ruhestiftende Ordnung ganz einfach machen. izzy bietet eine traumhafte Vielfalt.

*It is nice when a piece of furniture has added useful attributes. Even nicer if you don't notice them at first glance. To create a well-designed bed, you should devote a good deal of thought to sleep. The result looks like izzy: a bed system based on a self-supporting frame that is compatible with all commercially available inset lying systems. Available in different heights and material thicknesses, with or without storage compartment at the foot section of the bed. Background lighting: yes or no? Cable management: yes or no? Detachable headboard padding: yes or no? Floating, on legs or with plinth. With or without attachable table. Or else with flaps that make calming organization a breeze. izzy offers you a dream world of variety.*



Elegantes Bett mit verstecktem Stauraum: Modell izzy kann mit Fußteilbox geplant werden, in der viel Platz für Decken, Kissen oder andere Dinge ist.

*Elegant bed with concealed storage space: model izzy with plinth can be planned to include a bed box that opens to provide plenty of space for throws, cushions and other bulky item.*

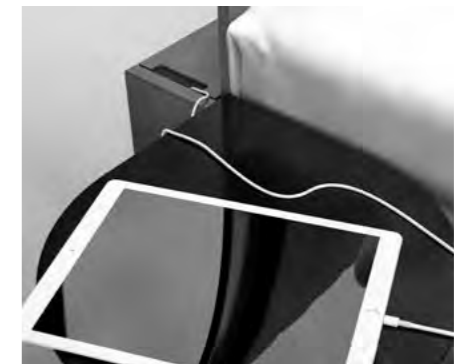



Nur Schweben ist schöner. Oder  
mit einem Luftkissenboot fliegen.

*Only floating is lovelier.  
Or flying on a hovercraft.*

Betten/Beds



Wenn Sie sich hier an ein überdimensionales Kissen erinnert fühlen, kommt das nicht von ungefähr. Denn jalis ist nicht nur äußerst bequem, sondern auch mit diversen bequem auszutauschenden Bezugstoffen zu haben.

*If this bed reminds you of an over-sized cushion, it is not entirely by chance. After all, jalis is not only extremely comfortable, but also available in a variety of easy-to-change cover fabrics.*

142

Design: jehs + laub

jalis



# Farben und Materialien

## Colors and materials

Wir möchten, dass sich ein interlübke-Möbel perfekt an Ihr Interieur anpasst. Und dass dieses Stück Handwerkskunst auch für Sie ein echtes Unikat wird. Deshalb erhalten Sie bei uns eine sorgfältig aufeinander abgestimmte Auswahl an Farben und Materialien, mit der Sie einen zeitlosen Klassiker zu Ihrem eigenen machen können.

*We want your piece of interlübke furniture to fit perfectly in your interior design. We want it to become a genuine, unique item of craftsmanship for you. That's why we offer a carefully matched selection of colors and materials that you can use to give a timeless classic your own personal twist.*

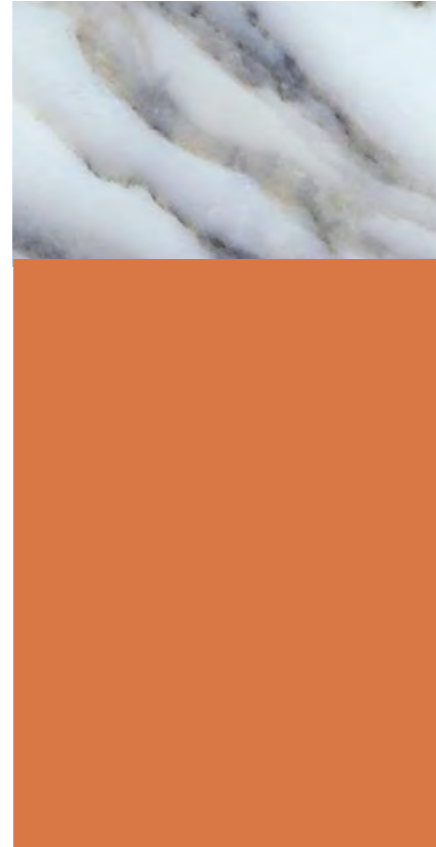

Marmor Arabescato Corchia glänzend & guave / Arabescato Corchia marble polished & guava



masala & Quarzit Tropical storm geschliffen / masala & quarzite Tropical storm sanded



bahia & Nussbaum natur / bahia & natural walnut



gold metallic & kristallweiß / gold metallic & crystal white

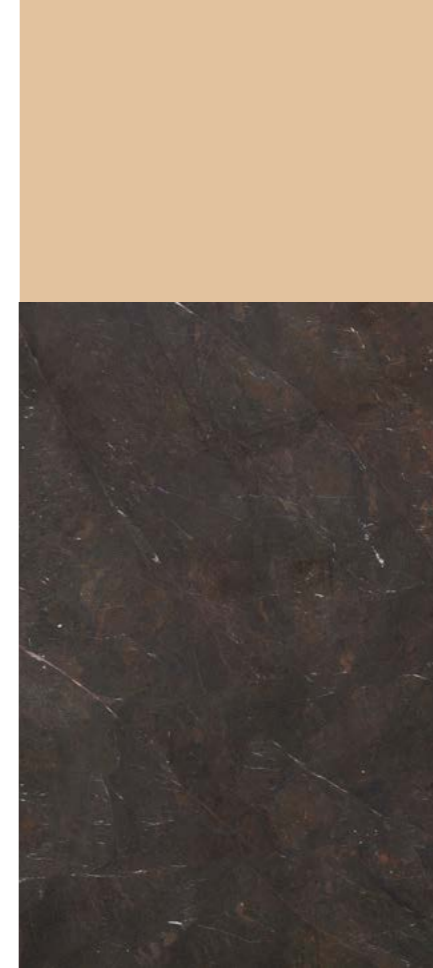

rosenquarz & Granit Breccia imperial satiniert / rose quartz & granite breccia imperial satin

burgund, malve & rosenquarz / burgundy, mallow & rose quartz



Eiche natur & platin / natural oak & platinum



navy & Edelstahl silvertouch / navy & stainless steel silvertouch

Farben  
Colors



kristallweiß / crystal white    schneeweiß / snow white    alabaster    greige    platin / platinum    elephant



anthrazit / anthracite    muschel / shell    flintgrau / flint-grey    nebel / mist    kitt / mastic    manor



cappariz    kardamom / cardamom    masala    burgund / burgundy    malve / mallow    guave / guava



rosenquarz / rose quartz    laguna    bahia    atlantic    navy    onyx

Steine, Metall, Hölzer und Lackierung  
Stones, metals, woods and lacquering

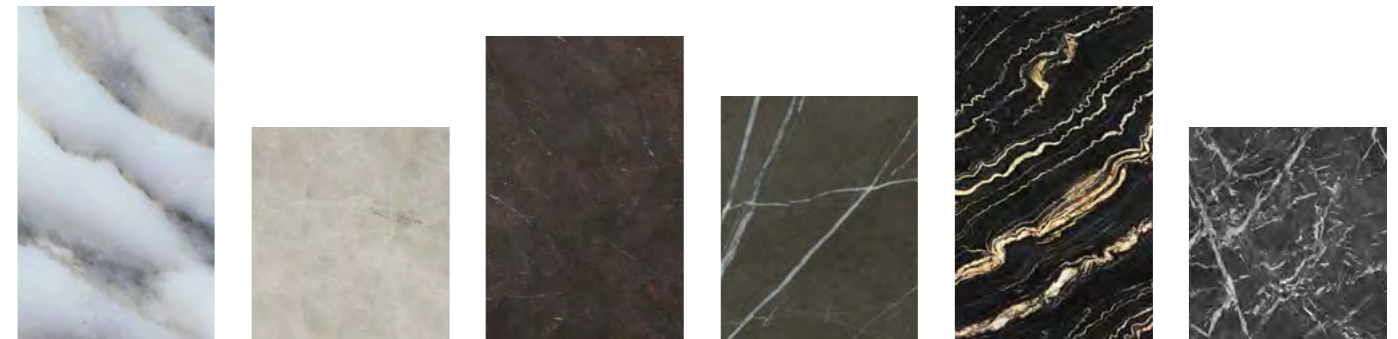

Marmor Arabescato Corchia glänzend / Arabescato Corchia marble polished    Quarzit Taj Mahal satiniert / quartzite Taj Mahal satin-finished    Granit Brecchia Imperial satiniert / granite Brecchia Imperial satin-finished    Kalkstein Grafite Brown patinatio / limestone Graphite Brown patinated    Quarzit Tropical storm geschliffen / quartzite Tropical storm sanded    Kalkstein Grigio carnico patinato / limestone Grigio carnico patinated

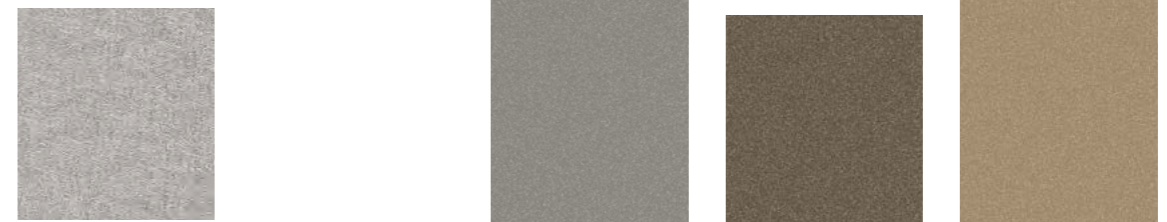

Edelstahl silver-touch / stainless steel silvertouch    silbergrau metallic / silver-grey metallic    bronze metallic    gold metallic

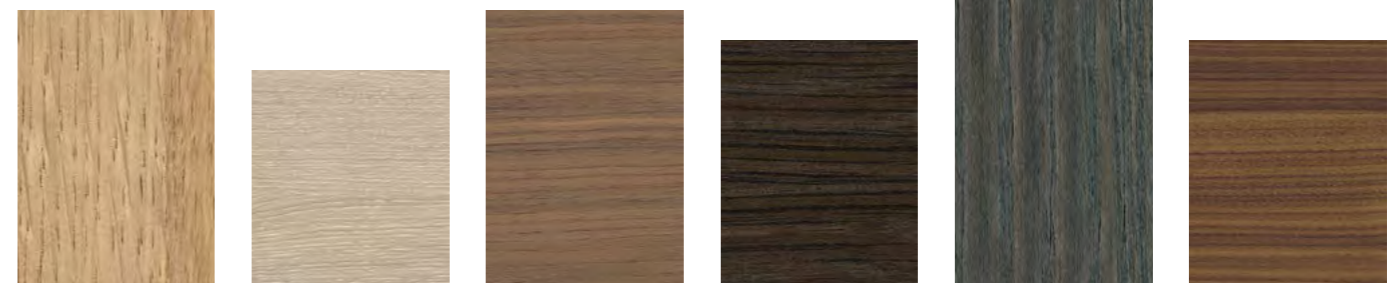

Eiche natur / natural oak    Eiche weiß geölt / oiled white oak    Nussbaum natur / natural walnut    Raucheiche dunkel / dark smoked oak    Esche achat / agate ash    Nussbaum canela geölt / oiled canela walnut



color match 23/24 malve / mallow    color match 23/24 chili



# Kreative mit Langzeitwirkung – Gutes bleibt

## *Creative minds with a long-lasting impact – the good things endure*



WERNER AISSLINGER

International hochdekorierter Designer, der uns immer aufs Neue mit innovativer Gestaltung begeistert. Mit cube unser German Design Award Gold Winner 2020.

*An internationally highly decorated designer who inspires us again and again with innovative creations. With cube, our German Design Award Gold Winner 2020.*

cube – 20

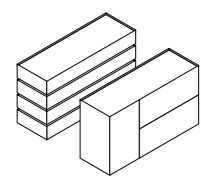

change – 36

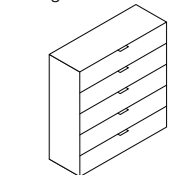

CHRISTIAN HAAS

Sein Designansatz verbindet Einfachheit und Eleganz. Sein Sinn für Ästhetik wird von der Harmonie zwischen Nüchternheit, Nützlichkeit, Emotionalität, Langlebigkeit und Einzigartigkeit angetrieben.

*His design approach merges simplicity and elegance. His sense of aesthetics is driven by the harmony between sobriety, usefulness, emotionality, longevity and uniqueness.*

pical – 122

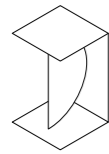

JANKE.COSTE DESIGN

Das kreative Gestalterteam Gil Coste und Holger Janke kombiniert das Beste aus zwei Welten – Hamburg und Berlin, Weiches und Hartes und für uns: Beständigkeit und Ästhetik.

*The creative design team of Gil Coste and Holger Janke combines the best of two worlds – Hamburg and Berlin, soft and hard, and for us: stability and esthetics.*

grid – 88

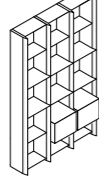

JEHS+LAUB

Die Entwürfe von Markus Jehs und Jürgen Laub stehen für Funktionalität, Klarheit, formale Stringenz und fantasievollen Materialeinsatz. Wer Vergangenheit kennt, kann Zukunft gestalten.

*The designs by Markus Jehs and Jürgen Laub stand for functionality, clarity, formal rigor and imaginative use of materials. Those who know the past can shape the future.*

mell – 54

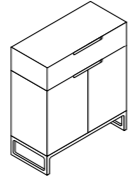

jalis – 142

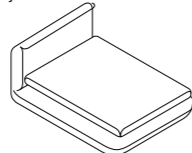

KASCHKASCH

Für Sebastian Schneider und Florian Kallus trägt praktisches Arbeiten und technisches Verständnis zur Design-Methode bei: Traditionelles Handwerk gepaart mit einem Mindset für innovative Lösungen.

*For Sebastian Schneider and Florian Kallus, practical work and technical understanding contribute to the design method: traditional craftsmanship coupled with a mindset for innovative solutions.*

tado – 62

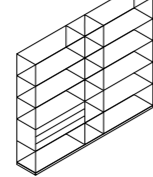

CHRISTOPH KÜMMELE

Design im Spannungsfeld von Tradition und Moderne. Ihn zeichnen besonders der raffinierte Blick für die Verbindung von Design und Technik aus – klar und losgelöst von Zeit und Epoche.

*Design in the field of tension between tradition and modernism. He is particularly distinguished by a sophisticated eye for combinations of design and technology – with clarity, and independently of time and epoch.*

izzy – 138

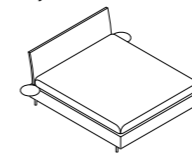

PHILIPP MAINZER

Der deutsche Architekt und Produktdesigner genießt internationalen Ruf. Seine Kreation jorel wurde bei den Iconic Awards 2017 sowie beim German Design Award 2018 ausgezeichnet.

*The German architect and product designer enjoys an international reputation. His award-winning creation jorel was recognized at the ICONIC AWARDS 2017 and the German Design Award 2018.*

jorel – 44

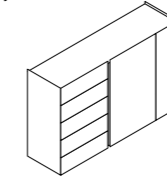

TEAM FORM AG

Die beiden Schweizer Franz Hero und Karl Odermatt stehen für: mehr gestalten und weniger begrenzen. Genauso zeitlos wie ihr gestalterisches Credo sind auch ihre für interlücke entwickelten Werke.

*The Swiss designer duo of Franz Hero and Karl Odermatt stand for: more design and less limitation. The works they have developed for interlücke are just as timeless as their creative credo.*

studimo – 76

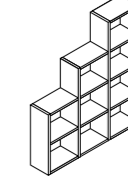

CHRISTIAN WERNER

Der selbstständige Industriedesigner setzt einen klaren Fokus auf eine reduzierte Formensprache, die die Spannung im Einfachen sucht und gleichzeitig den Menschen in den Mittelpunkt stellt.

*The independent industrial designer directs a clear focus at a reduced design language that seeks out the tension in simplicity while at the same time putting people at the forefront.*

lilu – 130

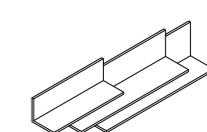

HANNE WILLMANN

Die Verbundenheit mit dem Handwerk prägt ihre kreative Vorgehensweise merklich. Ihre Detailverliebtheit in ihren Entwürfen, die klaren Linien und durchdachten Formen zeichnen sie aus. Es sind die kleinen Details, die Hanne Willmann den interlücke Möbeln verliehen hat, wie beispielsweise der "Dot" Griff bei intaro und der "cut" Griff für collect plus.

*Close connection with the craft has a noticeable influence on their creative approach. They are distinguished by attention to detail in their designs, with clear lines and well-thought-out shapes. It is the small details that Hanne Willmann has added to interlücke furniture, such as the "dot" handle on intaro and the "cut" handle for collect plus.*

Unsere Haltung ist: klar, minimal und los-gelöst von Zeit und Epoche – zeitlos eben. Und auf eine stillichere Ästhetik bedacht. Zu diesem Zweck arbeiten wir seit Jahrzehnten mit renommierten Designern, Architekten und Innenarchitekten zusammen, die unsere Idee einer gelungenen Formensprache und unseren hohen qualitativen Anspruch teilen.

*Our attitude is: clear, minimal and unrelated to any time or epoch – simply timeless. And we also focus on stylistically confident esthetics. That's why we have been collaborating for decades with famous designers, architects and interior designers who share our idea of a successful design language and our high-quality standards.*

So individuell wie Ihr Stil:  
interlübke individual.

*As individual as your style:  
interlübke individual.*

Natürlich sind unsere Möbel moderne Klassiker. Und selbstverständlich hat es einen guten Grund, dass collect plus, intaro, studimo, grid, just cube, jorel und change ganz genau so aussehen, wie sie aussehen. Damit sie aber auch im Zuhause perfekt aussehen, braucht es mitunter kleinere oder größere Anpassungen. Die liefern wir selbstverständlich gern und in gewohnter interlübke-Qualität.

*Of course, our items of furniture are modern classics. And naturally there is a good reason that collect plus, intaro, studimo, grid, just cube, jorel and change look exactly the way they do. But to ensure that they also look perfect in your home, minor or major adjustments sometimes need to be made. Naturally, we will gladly implement these, in the renowned interlübke quality.*

Ob maßgenau vom Boden bis zur Decke, eingepasst in Nischen oder als Umbau für Türen, studimo passt sich jeder individuellen Raumsituation an.

*Whether made-to-measure from floor to ceiling, as custom-made storage for recesses or around doors, studimo adapts to any individual room situation.*



collect plus heißt Maßanfertigung passgenau in jeden Raum – ohne Aufpreis. Denn Höhen-, Breiten- und Tiefenkürzungen sind für Schränke kostenlos. Genauso wie Breitenanpassungen für Böden, Kleiderstangen, Eckelemente, Innenschubkästen, Schuhablagen und Kleiderlifte für die perfekte Ausnutzung des Schrankinnenraums.

*collect plus means customization made-to-measure for any room – without a surcharge. Because reductions in cabinet height, width and depth are available free of charge. The same applies for adjustments in width for shelves, hanging rails, corner elements, interior drawers, sliding shelves and clothes lifts, making perfect use of the wardrobe interior.*



# Kontakt

## Contact

interlücke  
Lübke GmbH  
Ringstraße 145  
33378 Rheda-Wiedenbrück  
Germany

T +49 5242 12-1  
F +49 5242 12-208

info@interluecke.de  
www.interluecke.com

### SHOWROOM

Ringstraße 145  
33378 Rheda-Wiedenbrück  
Germany

Mo–Fr 10:00 – 16:00  
Sa 10:00 – 14:00

An Sonn- und Feiertagen geschlossen.  
*Closed on Sundays and public holidays.*

# Impressum

## Imprint

HERAUSGEBER / PUBLISHER  
Lübke GmbH  
Ringstraße 145  
33378 Rheda-Wiedenbrück  
Germany  
info@interluecke.de  
www.interluecke.com

KREATIVBERATUNG / CREATIVE CONSULTING  
Studio Hanne Willmann  
(www.hannewillmann.com)

KONZEPTION & GESTALTUNG /  
CONCEPT & DESIGN  
Bureau Ole Gehling  
(www.olegehling.de)

KOORDINATION/COORDINATION  
interlücke

FOTOGRAFIE / PHOTOGRAPHY  
MERK & MARK Fotografie  
Rudi Schmutz  
Bernd Westphal

VISUALISIERUNG / VISUALIZATION  
sooii (www.sooii.de)  
Danthree (www.danthree.studio)

TEXT / COPY  
Catherine Hug  
Stefanie von Wietersheim  
Harald Willenbrock  
interlücke

ÜBERSETZUNG / TRANSLATION  
akkuratus Sprachenmanufaktur e.K.

DRUCK / PRINTING  
Printec Solutions

Die Produkte in diesem Katalog entsprechen dem Stand zum Zeitpunkt der Drucklegung. interlücke behält sich spätere Änderungen auch ohne Ankündigung vor. Alle Farbwiedergaben können nur eine Orientierung vermitteln und sind keine Referenzmuster.

*The products in this catalogue are valid at the time of printing. interlücke reserves the right to make subsequent alterations without prior notice. All color reproductions can only serve as orientation and are not reference samples.*

© Lübke GmbH, 02 / 2023  
Auflage 1/2023

